



Rotulação e Impressão Digital

Catálogo geral

Bem-vindo à Spandex

A Spandex é um dos principais distribuidores mundiais de soluções para a Indústria Gráfica, Car Wrapping e Sinalização.

Presente em 20 países e com mais de 40 anos de experiência, a Spandex oferece aos clientes uma grande variedade de materiais e acessórios premium das principais marcas líder do mercado.

A escolha certa do produto para cada aplicação.

Indique-nos que projeto idealiza e fique a conhecer a variedade de materiais e acessórios que podem tornar o seu trabalho num sucesso. Desde filmes para veículos a remodelações, existe um material certo para si.

- Mais de 4.000 referências disponíveis em stock.
- Entrega em 24h.
- Vinil de corte para venda a metro.
- Serviço de corte de rolos.
- O seu stock nos nossos armazéns!

Também podemos ter acesso a gamas adicionais e produtos especiais que estão em stock nos restantes países da Europa onde atuamos. Caso não encontre o produto que deseja na tabela de preços, avise-nos e faremos o possível para o ajudar.

Comprar na Spandex Portugal não poderia ser mais fácil.

A nossa equipa de Atendimento ao Cliente está à sua disposição para dar apoio no que precisar. As nossas linhas funcionam das 9h00 às 13h00 e das 14h00 às 18h00, de segunda a sexta-feira.

2 maneiras para realizar o seu pedido.

+351 219 737 960

encomendas@spandex.com

Marcas em que pode confiar



Aceda ao nosso catálogo digital interativo para uma pesquisa mais fácil e rápida ao conteúdo que lhe interessa.



Descubra mais sobre os nossos produtos em: spandex.pt

Os preços e especificações técnicas estão sujeitos a alterações sem aviso prévio.

Preços sem IVA incluído.

Regras e Políticas

Pedidos especiais

No nosso armazém dispomos de todo o material necessário para processar e finalizar os vossos pedidos. Se tiver um pedido/trabalho específico, entre em contacto com o Atendimento ao Cliente. Faremos o possível para satisfazer todas as suas necessidades sempre que possível.

Prazos de entrega

Entregamos o material disponível em stock, no dia seguinte para pedidos recebidos até às 16h30, de segunda a sexta-feira.

Entrega em viatura própria: na grande Lisboa, se disponível.

Para entregas em outros locais do país: transportadoras expresso.

Materiais com mais de 2 metros de comprimento estão sujeitos a um prazo de entrega de 48h e devem ser pedidos até às 11h00.

Devoluções

Consideramos a qualidade do serviço e dos materiais de extrema importância. Trabalhamos em conjunto com os nossos fornecedores para garantir que os materiais que fornecemos aos nossos clientes tem um bom desempenho e qualidade consistente.

Se houver algum problema com a mercadoria entregue, deveremos ser notificados até 24 horas após a receção do material.

Só aceitaremos reclamações por danos na mercadoria ocasionadas pelo transporte se estas forem indicadas na guia de transportador. Caso contrário, não podemos aceitar reclamações sobre essa mercadoria.

Faremos todo o possível para atender a qualquer solicitação razoável, mas qualquer pedido de devolução tem de ser cuidadosamente avaliado. Poderemos aceitar devoluções de produtos que estejam em boas condições e na embalagem original. Não aceitaremos devoluções de produtos especiais, produtos danificados e produtos que foram transformados.

Problemas de qualidade

Caso exista algum problema de qualidade do material, solicitamos o preenchimento de um formulário e o envio de uma amostra do material que evidencie o defeito. Caso o material tenha sido aplicado, solicitaremos uma fotografia do problema e, sempre que possível, amostra do material utilizado. Sempre que se confirme o defeito de fabrico devolveremos o valor do material ao cliente. As amostras recebidas e submetidas ao controlo de qualidade não serão devolvidas.

Aviso importante

Todas as declarações, informações técnicas e recomendações colocadas neste documento são baseadas em evidências que acreditamos ser confiáveis, no entanto, a sua precisão ou integridade não é infalível e por isso não podem ser consideradas como garantias. A

única obrigação da Spandex Portugal ou do fabricante de um produto é repor as quantidades de material comprovadamente com defeito de fabrico.

Antes de utilizar um produto, o utilizador deve determinar se o produto é adequado para a aplicação a ser realizada. O utilizador assume todos os riscos e responsabilidades relacionados com a sua utilização.

NEM A SPANDEX PORTUGAL NEM O FABRICANTE DE UM PRODUTO SERÁ RESPONSÁVEL, SOB QUALQUER CONCEITO, POR QUALQUER PERDA OU DANO, SEJA DIRETO, INDIRETO, ADICIONAL, CONSEQUENTE OU DECORRENTE DO USO OU DA INCAPACIDADE DE UTILIZAR QUALQUER UM DOS PRODUTOS NESTE DOCUMENTO.

Nenhuma recomendação ou declaração sobre os produtos ou conteúdos deste documento terá qualquer validade a menos que seja feita por escrito e assinada pelo gerente da Spandex Portugal e pelo responsável do respetivo fabricante. Todas as marcas registadas contidas neste documento são propriedade dos seus respetivos proprietários. Todos os materiais fornecidos pela Spandex Portugal permanecerá propriedade da Spandex Portugal até que sejam pagos.

Soluções & Problemas

Aplicação em substratos

Ter uma boa preparação é essencial para uma fácil aplicação de grafismos recortados ou impressos. A limpeza adequada da superfície também garante uma maior durabilidade e evita problemas futuros.

Todas as superfícies onde for aplicar vinil devem estar limpas e sem tratamentos para garantir uma boa aderência do adesivo. Um produto de limpeza ou preparador de superfície adequados devem ser utilizados mesmo se a aplicação for de curto prazo. As superfícies acabadas de pintar devem curar antes de aplicar os grafismos. Evite superfícies gordurosas, ásperas ou porosas.

Superfícies como policarbonatos, alguns metacrilatos, bem como superfícies tratadas com silicone, cera, selantes ou verniz podem libertar gases sob o vinil provocando bolhas.

Deve-se ter um cuidado especial ao aplicar vinil sobre vinil, como os toldos de camiões, lonas e substratos flexíveis de PVC. Esses substratos contêm plastificantes, que podem migrar para a superfície onde o vinil está colado e podem danificar o adesivo. O primeiro sinal de migração do plástico surge quando o adesivo começa a aglomerar-se em tiras. Nota: Uma vez iniciado, nada pode ser feito para reverter ou interromper o processo.

Para evitar a migração do plastificante, é fundamental selecionar o vinil adequado para a aplicação em substratos com grande quantidade de plastificantes. A Spandex oferece uma variedade de materiais adequados para essas aplicações – fale connosco se tiver alguma dúvida.

Peça a nossa ajuda quando encontrar superfícies difíceis ou condições ambientais extremas para garantir que está a utilizar o material apropriado e fazer a preparação mais adequada. Podemos disponibilizar boletins técnicos para grande parte dos nossos produtos. Em caso de dúvida, peça-nos amostras para fazer um teste.

Aplicação de vinil

Existem dois métodos de aplicação de vinil: húmido e seco. O método escolhido dependerá, em certa medida, do tamanho e da complexidade da impressão gráfica a ser aplicada.

Aplicação a seco

Tenha uma película de transporte que contenha a impressão gráfica e coloque-a com cuidado sobre o substrato. Com a espátula, pressione firmemente o grafismo na superfície, começando do centro e trabalhando para fora, certificando-se que aplica uma pressão constante em todo o grafismo. Puxe lentamente um canto da película de transporte sobre si mesma num ângulo de 180°, deixando a impressão gráfica na superfície. Pressione novamente o grafismo com a espátula para garantir um bom contato, para não riscar a superfície.

Aplicação húmida

A aplicação em grandes superfícies funciona melhor para aplicação húmida, pois ajuda a eliminar bolhas de ar. A aplicação húmida também o ajuda a reposicionar o grafismo várias vezes, caso seja necessário – o que é uma vantagem caso esteja a aplicar impressões gráficas que necessitem de estar alinhadas.

Utilize um líquido de aplicação adequado, como o ImagePerfect™ Magic Apply, para garantir que a superfície fique sem gorduras ou silicones. Não recomendamos água com sabão, pois os sabonetes contêm gorduras que interferem com a adesão do adesivo. Humedeça levemente a superfície com o líquido de aplicação utilizando uma esponja. Também pode humedecer o adesivo de vinil com o líquido de aplicação através de um spray, caso a impressão gráfica já tenha sido transferida para a película de transporte.

Coloque a película de transporte que sustenta o grafismo sobre o fluido, aplicando uma leve pressão para a colocar na posição desejada. Aplique pressão firmemente com a espátula do centro para fora para remover quaisquer vestígios de humidade / ar por baixo do grafismo.

Depois de deixar a película de transporte secar - aproximadamente 30 a 60 minutos dependendo da temperatura e humidade – remova-a lentamente, deixando o grafismo no lugar. Reveja a aplicação com a espátula para se certificar de que tem um bom contacto com a superfície, faça-o com cuidado para não riscar a impressão gráfica.

Solução para problemas

Deve-se ter uma especial atenção ao aplicar o vinil a baixas temperaturas ou em superfícies frias. Os vinis não vão ter aderência inicial suficiente se as temperaturas mínimas de aplicação especificadas pelo fabricante não forem respeitadas. Todos os adesivos requerem um tempo de cura em temperatura ambiente.

Para obter os melhores resultados, tome as seguintes precauções:

1. Certifique-se de que toda a superfície foi aquecida bem acima da temperatura mínima de aplicação especificada pelo fabricante.
2. Sempre que possível, a temperatura deve ser mantida por 24 horas para permitir que o adesivo cure bem depois da aplicação. Se isso não for possível - por exemplo, num veículo – as impressões gráficas não devem ser limpas, nem por cima, nem ao redor, por alguns dias.

Problema	Causa	Solução
Superfície da película manchada.	Material muito frio. Material muito apertado sobre o núcleo.	Coloque o material num local mais quente até que as manchas desapareçam.
Película quebradiça.	O material está muito frio.	Coloque o material num lugar mais quente.
O liner está a deslaminar.	Corte muito profundo.	Faça cortes de teste para determinar se a profundidade da lâmina e a pressão de corte são as corretas.
Descasque difícil.	Profundidade de corte insuficiente. Sangramento do adesivo.	Faça cortes de teste para determinar se a profundidade da lâmina e a pressão de corte são as corretas. Descasque o grafismo e retire o material desnecessário antes de armazenar o seu trabalho.
Efeito casca de laranja ou falha no adesivo quando o vinil é aplicado sobre outro vinil ou plástico.	A migração do plastificante do material de base decompõe o adesivo.	Evite utilizar o material de PVC flexível sobre o material de PVC flexível.

Como escolher o vinil adequado

Películas

À primeira vista, existe pouca diferença entre os três tipos de vinil disponíveis no mercado: fundido, calandrado polimérico e calandrado monomérico. Embora as diferenças sejam mais visíveis após algum tempo de aplicação, uma película que depois de algum tempo mantém a sua aparência como no primeiro dia em que foi aplicada, pelo geral, trata-se de um material de fundição ou fundido (Cast).

Películas fundidas

Uma película fundida é um vinil de maior qualidade que é fabricado a partir de um líquido, que posteriormente é espalhado e solidificado com uma espessura pretendida. As películas fundidas não têm memória e são estáveis, então o encolhimento é quase impercetível. As películas fundidas adaptam-se a superfícies irregulares, como rebites e superfícies texturizadas, tornando-as a escolha mais adequada para aplicações externas mais difíceis - especialmente para Car Wrapping. Em ocasiões particulares, por exemplo quando for necessário produzir uma cor específica, as películas de fundição podem ser utilizadas em aplicações menos exigentes.

Películas calandradas

As películas calandradas são fabricadas a partir de uma massa plástica que é posteriormente comprimida ao passar por dois rolos de pressão. Embora a sua qualidade não seja tão elevada como nos vinis de fundição para aplicações menos rigorosas, a película produzida através deste processo pode ser aplicada em situações menos exigentes. Existem dois tipos de películas calandradas: poliméricas e monoméricas.

Películas calandradas poliméricas

As películas calandradas poliméricas têm polímeros que ajudam a reduzir o encolhimento do material. Embora tenham sofrido melhorias significativas nos últimos anos, este tipo de películas não oferecem a mesma estabilidade e durabilidade que os vinis fundidos. As películas poliméricas aplicadas no exterior têm um desempenho muito melhor do que as películas monoméricas, mas não são indicadas para serem aplicadas em superfícies irregulares, como rebites e ondulações. Para condições menos exigentes no exterior, as películas poliméricas oferecem uma alternativa viável aos filmes fundidos. Se tiver alguma dúvida sobre qual a película que deve utilizar, evite riscos e escolha uma película fundida.

Películas calandradas monoméricas

As películas calandradas monoméricas são as mais económicas. Estas películas não são adequadas para aplicações no exterior, como decorações de veículos ou placas comerciais. A película monomérica não é estabilizada, então é quase certo que com o tempo, tenha tendência em encolher o que irá colocar o adesivo visível. Nesse caso, é possível que alguma sujidade acabe por aderir ao adesivo exposto, o que visualmente não será o pretendido. Além disso, esse encolhimento também irá contribuir para uma degradação futura muito mais severa. Por todos estes fatores, as películas monoméricas são mais adequadas para aplicações de curto prazo no exterior e para aplicações no interior.

Outras películas

Além dos três tipos de vinil que já foram indicados, também temos outros disponíveis.

Películas de poliéster

Geralmente estas películas oferecem um aspeto brilhante muito elevado. Não esticam, por isso são indicados apenas para aplicação em superfícies planas.

Películas Antigrattitis

Não reagem de forma química aos solventes encontrados em manchas e pinturas, por isso são frequentemente utilizadas para proteger grafismos de graffiti.

Películas híbridas

Normalmente, estas películas são a combinação de dois ou mais materiais, portanto, as características são o resultado da combinação dos materiais combinados.

Produtos PVC Free

Novas soluções de películas adesivas livres de PVC, para soluções gráficas mais ecológicas. A baixa libertação de ftalatos, contribuem para uma melhor qualidade do ar em decorações de interiores.

Produtos com sistemas de fácil aplicação

3M Comply™, Avery Easy Apply™, Oracal Rapid Air™, Mactac Bubble Free™, Image Perfect Perfect Apply™, Arlon FLITE™
Produtos com canais no adesivo para a evacuação de ar, reduzindo assim a formação de bolhas que pode ficar no momento da aplicação. Ao aumentar a velocidade da aplicação e diminuir os tempos na produção, os trabalhos tornam-se mais rentáveis.

Conselhos de Aplicação

Adesivos

Os adesivos comumente utilizados são à base de água ou à base de solvente. Os adesivos à base de água não são recomendados em utilizações de altas prestações. Os adesivos à base de solvente são amplamente utilizados e o seu desempenho é geralmente compatível com o da película.

Atenção! Os vinis mais económicos normalmente utilizam adesivos mais baratos com o intuito de baixar o custo de produção.

Ferramentas de aplicação

Ter as ferramentas adequadas torna qualquer trabalho mais fácil de se fazer, e por isso, os rotulistas profissionais utilizam as ferramentas Spandex para garantir o resultado certo desde a primeira aplicação. Os nossos vastos anos de experiência na área de sinalização e impressão digital permitem-nos disponibilizar as ferramentas adequadas para qualquer trabalho. A Spandex oferece uma gama completa de ferramentas da marca ImagePerfect™, incluindo soldadoras para lonas, lâminas, espátulas, alicates, fitas adesivas, ímãs, prensas térmicas e muito mais.

Cores

É certo que alguns pigmentos resistem mais ao desbotamento do que outros, e é por isso que as garantias dos fabricantes geralmente oferecem expectativas de durabilidade diferentes, com base na cor dentro da mesma faixa. Podem ocorrer pequenas variações de cor e estar dentro das tolerâncias de fabricação.

A Spandex oferece um serviço de cores personalizadas em certas gamas da Avery™, 3M™, Orafol, MACtac e ImagePerfect. Por favor, entre em contacto com o Atendimento ao Cliente para saber detalhes.

Temperaturas

O vinil de qualidade fornecido pela Spandex é razoavelmente tolerante a temperaturas mais elevadas como as que existem em Portugal. No entanto, todos os vinis têm os seus limites, que são indicados neste guia. Todas as limitações de temperatura devem ser seguidas cuidadosamente.

Armazenamento do vinil

Os rolos devem ser armazenados sobre uma das extremidades, de preferência na embalagem original, até o momento da sua utilização. Evite armazenar vinil em ambientes com muita humidade e temperatura elevada. Geralmente, os níveis de humidade e de temperatura sentidos num escritório, serão os mais indicados. Antes de utilizar o vinil que foi armazenado em condições visivelmente diferentes daquelas em que será manuseado, deixe primeiro o material obter a temperatura e a humidade do espaço durante, pelo menos 24 horas.

Trabalhar com vinil - Corte em plotter

Se for comprar vinil para uma plotter de corte, deverá ajustar a profundidade de corte da plotter para o tipo de vinil que vai cortar. As configurações ideais de profundidade / peso proporcionam um corte limpo tornando o descasque mais fácil. As películas fundidas normalmente requerem menos pressão e profundidade de corte do que as películas calandradas. Se parecer que o vinil está cortado, mas for difícil de descascar, é muito provável que a profundidade do corte seja insuficiente ou que a lâmina de corte esteja gasta. Se o vinil parecer estar bem cortado, mas o papel de suporte estiver a colar no material descascado, provavelmente o corte foi demasiado profundo.

Recomendamos que faça sempre um teste de corte para verificar se a configuração da plotter está correta. Devido à natureza do material, não oferecemos qualquer garantia nas lâminas de corte.

Películas de Transporte

As películas de transporte são utilizadas para separar grafismos autoadesivos recortados ou impressos com suporte de silicone e permitem transferir estes grafismos para o substrato final. As películas de transporte estão disponíveis em transparente (plástico) e opaco (papel). As preferências pessoais são o que o farão escolher uma variedade ou outra. A película de transporte transparente facilita a aplicação de trabalhos com vários vinis. As películas de transporte de papel, por outro lado, não se deformam, não absorvem água e são translúcidas. Além disso, algumas películas de transporte transparentes não permitem empilhar o material gráfico pela possibilidade de transferir adesivo para a superfície dos grafismos.

As películas de transporte estão disponíveis com vários níveis de adesivo. Os materiais que são facilmente descascados e têm adesão muito baixa ao papel de suporte geralmente requerem apenas uma película de transporte suave. Pelo contrário, um vinil com forte aderência ao papel de suporte ou superfície rugosa requer uma película de transporte mais agressiva. Mas os gostos pessoais também influenciam, por isso, se está satisfeito com um determinado tipo de adesivo, recomendamos que não o altere.

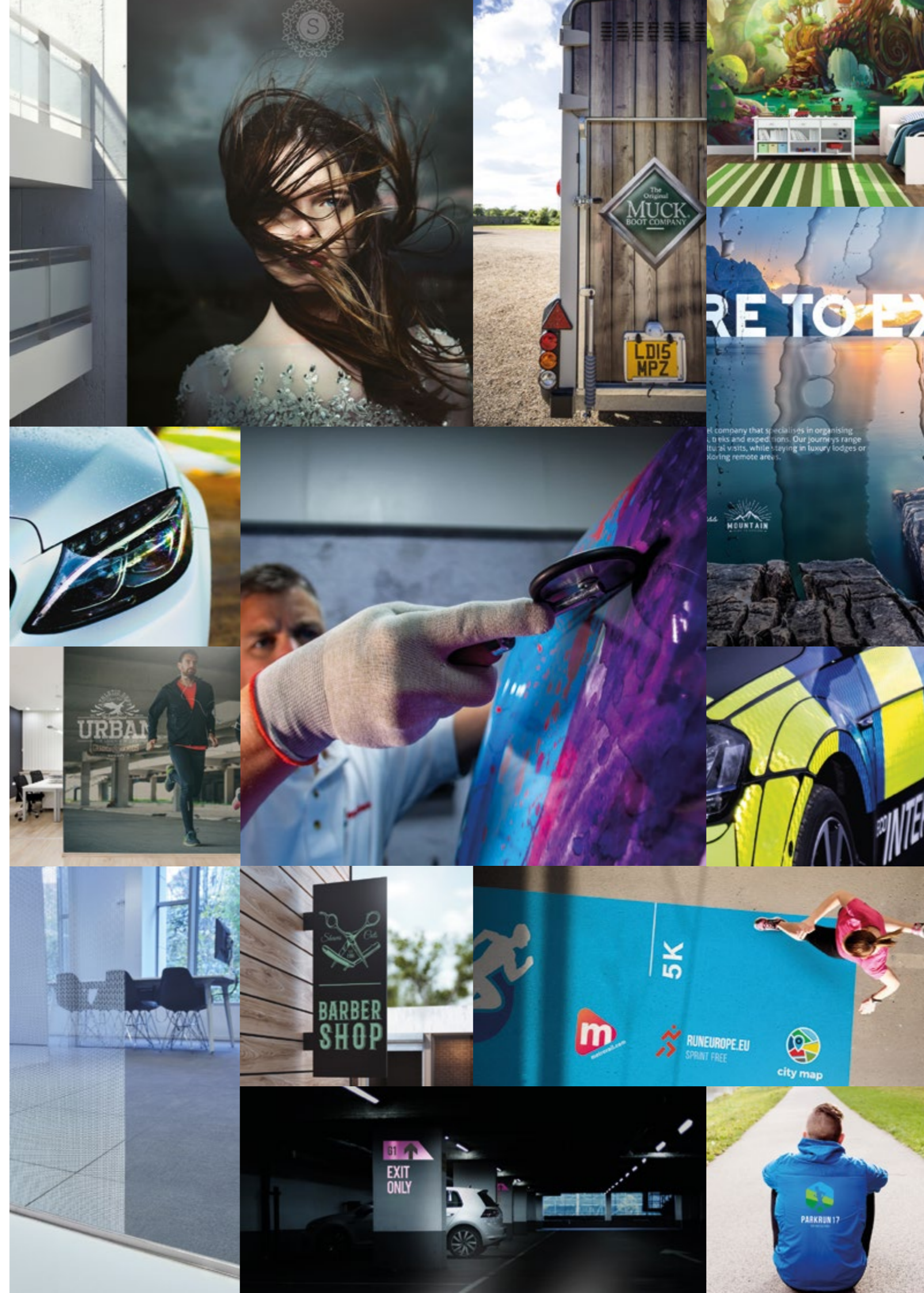

PELÍCULAS AUTOCOLANTES 11

Colour Films	12
Reclamos Luminosos	29
Vinil Transparente para Vitral	34
Foscas	35
Frosted	36
Máscaras	37
Metalizados	37
Metalizados com Efeitos Especiais	38
Refletores	39
Fluorescentes	46
Fotoluminescentes	47
Películas de Transporte	48
Estampagem Têxtil	50

CAR WRAPPING 53

Colour Change Films	54
PPF - Proteção de Pintura	62
Escurecimento de Vidros	66

IMPRESSÃO DIGITAL 67

Materiais PVC Free	69
Vinil Promocional	70
Vinil Intermédio	75
Vinil Performance	77
Vinil Alta Performance	82
Vinil Premium	82
Vinil Dot	87
Vinil para Superfícies Difíceis - Alta Adesividade	88
Vinil Translúcido para Reclamos Luminosos	89
Decoração Exterior de Aviões	89
Vinil - Banner	90
Window Graphics - Perfurados	90
Vinil Super Transparente	91
Vinil Blockout	91
Vinil Decorativo para Vidros - Fosco	92
Tecido Autocolante	92
Suportes Impressão para Roll-up	93
Laminação Anti-Graffiti	93
Floor Graphics - Laminações	94
Floor Graphics - Impressão Direta para Chão	94
Laminações IP Decolam	95
Películas de Laminação	96
Telas	98
Telas Backlit	99
YUPO - Papel Sintético 100% Reciclável	101
Tecidos	103

FITAS ADESIVAS E MAGNÉTICAS 107

Fitas Dupla Face Fina	108
Fitas para Alcatifa	110
Espumas Dupla Face de Polietileno	111
Espumas Dupla Face Acrílicas	112
Sistema ATG	115

Adesivos de Laminação	116
Fitas de Papel	118
Fitas de Embalagem	118
Fitas Antiderrapantes	119
Fitas para Marcação	120
Hook & Loop	121
Dual Lock	122
Sprays	123
Primários	123
Batentes	124
Bases Magnéticas	124
Telas Magnéticas	125
Telas Magnéticas - Impressão Digital	125
Telas Ferrosas - Impressão Digital	126
Bandas Magnéticas e Ferrosas	126

ACESSÓRIOS E FERRAMENTAS 127

Acessórios de Aplicação	128
Preparadores de Superfícies e Limpeza	139
Facas de Corte	143
Arrumação e Funcionalidade	146
Bases de Corte	146
Réguas	146
Acessórios Têxtil - Tiras de PVC	147
Acessórios Têxtil para Bandeiras	148
Elásticos, Esticadores e Mosquetões	149

EXPOSITORES, LED'S E PERFS 150

Expositores	151
Perfis Ptex	153
Perfis WallTex	159
Perfis Crystal	160
LED's	161
Fontes de Alimentação	163

ARQUITETURA E DECORAÇÃO 165

Revestimentos para Arquitetura e Decoração	166
— IP Refresh	166
— Cover Styl'	168
— 3M DI-NOC	170
Tecido para Vidros - SQUID	172
Superfícies Naturais - Organoid	173
Quadros de Escrita - Whiteboard	174
Quadros de Escrita - Blackboard	175
Tela Ferrosa	176
Retroprojeção	176
Proteção Solar - Aplicação Exterior	177
Proteção Solar - Aplicação Interior	180
Películas de Segurança	181
Proteção UV e Especialidade	181
Privacidade / Blockout	182
Privacidade - LCD e E-Change	182
Películas Dichroic e Transparentes Coloridas	183
Decoração de Vidros - Padrões	183

Películas Autocolantes**Colour Films 12**

Orafol	— IP 7603 - 7624
— ORACAL 951 - Premium Cast	— Foscas
— ORACAL 751 - Cast	— Frosted
— ORACAL 651 - Intermediate Cal	
— ORACAL 641 - Economy Cal	
— ORACAL 638 - Wall Art	
— ORACAL 451 - Banner Cal	

3M

— 3M Series 100
— 3M Series 50

ImagePerfect

— IP 5700
— IP 5700PA
— IP 5700HT

Avery Dennison

— Avery 800 Premium Cast
— Avery 777 Cast Film iA-Tech
— Avery 700 Premium Film
— Avery 700 Premium Film EA
— Avery 500 Event Film

Mactac

— Macal 9800 Pro
— Macal 8900 Pro

Reclamos Luminosos 29

— ORACAL 8500 - Cal
— IP 5700T - High Performance Translucent
— ORACAL 8800 - Premium Cast
— 3M 3630 - Alta Performance Cast
— Avery 4500
— Avery 5500 QM
— Difusores
— Blockouts
— Dual Color
— Efeitos Especiais

Decoração de Vidros 34

— ORACAL 8300 - Transparente
— IP 7601 / 7602

Máscaras 37

— Máscaras de Pintura
— Máscaras para Gravação a Jato de Areia

Metalizados 37

— Cromado Espelhado
— Cromado Espelhado Escovado
— Cromado Espelho
— Espelhado Ouro
— Rosa Dourado
— Poliéster Transparente

Metalizados com Efeitos Especiais 38

— Isee2 - 40.900N Rainbow Silver
— Aslan SE 72 Holographic

Refletores 39

Sinalética e Sinalização Rodoviária
— ORALITE 5400 - Comercial Grade
— ORALITE 5510 - Engineer Grade
— ORALITE 5810 - Alta Intensidade
— 3M 393X - Alta Intensidade

Viaturas

— ORALITE 5600E - Cast / Viaturas
— 3M 580 - Cast / Viaturas
— 3M 680CR
— Avery V-4000 Retro-Reflective Films
— ORALITE VC612RA - Flexibright
— ORALITE VC412RA
— 3M 823i
— Avery V-8000 Reflective Films

Viaturas - Conspicuity Tape

— 3M 983 - Conspicuity
— 3M 957S - Conspicuity
— Avery V-6700B Series
— Avery V-6790 Series

Viaturas - Chevron

— ORALITE VC612 - CV (Kit)
— 3M 823i (Kit)
— Avery Chevron V-8000 Series

Sinalização de Segurança

— 3M 13057 - Marcação
— 3M 13058 - Marcação

Fluorescentes 46

— ORACAL 7510 - Fluorescente Premium Cast
— ORACAL 6510 - Fluorescente Cast

Fotoluminescentes 47

— ORALUX 9300 - Fotoluminescente
— IP 2570 - Fotoluminescente

Películas de Transporte 48

Plástico
— ORATAPE MT95 - Filme Texturado
— ORATAPE LT95 - Filme Texturado
— ORATAPE HT95 - Filme Texturado
— Transtec 001 - Filme Transparente

Papel

— ORATAPE MT52 - Papel
— ORATAPE MT72 - Papel
— Transtec 100 Plus - Papel
— Transtec 200 Plus - Papel
— RTape 4050RLA - Papel
— RTape 4075RLA - Papel
— RTape 4775RLA - Papel
— RTape 4885 - Papel

Estampagem Têxtil 50

— Películas de Corte
— Películas de Impressão
— Películas de Transporte
— Prensas para Estampagem Têxtil

ORACAL 951
Premium Cast 10 anos | Brilho



- Vinil de fundição (Cast) de alta performance com 50 microns.
- Adesivo acrílico à base de solvente, permanente.
- 139 cores em brilho, branco e preto em mate.
- Elevada estabilidade dimensional em corrugações e rebites.

Carta de Cores

Referência	Largura
Branco, preto e transparente	1260 mm
Cores	1260 mm
Metalizados	1260 mm

Venda a metro para as cores disponíveis e a rolo para as restantes.

PELÍCULAS AUTOCOLANTES

Carta de Cores Oracal 951

Brilho
➤

#201 Crocus yellow	#216 Traffic yellow	#209 Maize yellow	#219 Yolk yellow	#255 Golden yellow I	#204 Melon yellow	#208 Post office yellow	#019 Signal yellow
-----------------------	------------------------	----------------------	---------------------	-------------------------	----------------------	----------------------------	-----------------------

#817 Almond	#023 Cream	#816 Papyrus	#341 Coral	#035 Pastel orange	#332 Deep orange	#333 Pure orange	#335 Mars red	#326 Signal red	#032 Light red
#324 Blood red	#359 Tomato	#031 Red	#028 Cardinal red	#305 Geranium red	#334 Fire brigade red	#348 Scarlet red	#030 Dark red	#026 Purple red	#347 Red coral
#044 Magenta	#402 Cyclamen	#407 Deep violet	#048 Bordeaux	#549 Dove blue	#555 Glacier blue	#056 Ice blue	#053 Light blue	#547 Fjord blue	#052 Azure blue
#545 Ocean blue	#546 Velvet blue	#509 Sea blue	#544 Indigo blue	#067 Blue	#536 Middle blue	#049 King blue	#511 Night blue	#065 Cobalt blue	#537 Deep blue
#050 Deep blue	#564 Light navy	#570 Moonlight blue	#518 Steel blue	#571 Mystic blue	#501 Mint blue	#502 Blue turquoise	#503 Water blue	#553 Lagoon	#628 Sea green
#630 Blue green	#601 Lime green	#602 Grass green	#062 Light green	#619 Traffic green	#603 Mint green	#604 Cactus green	#612 Police green	#078 Leaf green	#625 Moss green
#060 Dark green	#622 Fir tree green	#635 Forest green	#820 Golden brown	#811 Sahara beige	#812 Terracotta	#810 Cocoa brown	#079 Red brown	#080 Brown	#070 Black
#010 White	#109 Hull white	#711 Stone grey	#730 Simple grey	#724 Ice grey	#074 Middle grey	#076 Telegrey	#721 Slate grey	#071 Grey	#713 Iron grey
#073 Dark grey									

Metalizado
➤

#704 Black metallic	#093 Anthracite metallic	#937 Charcoal metallic	#936 Silicon metallic	#934 Zinc metallic	#932 Graphite metallic	#935 Grey cast iron metallic	#905 Grey metallic		
#908 Aluminium metallic	#906 Silver metallic	#933 Tin metallic	#090 Silver grey metallic	#904 Silver lake metallic	#092 Copper metallic	#920 Bronze metallic	#925 Pale gold metallic	#926 Pyrite metallic	#091 Gold metallic
#919 Gold metallic	#922 Brass metallic	#921 Bronze antique metallic	#923 Light brown metallic	#924 Champagne metallic	#369 Red brown metallic	#368 Dark red metallic	#367 Red metallic	#944 Red gold L metallic	#406 Violet metallic
#190 Moonlight metallic	#192 Deep blue metallic	#189 Midnight metallic	#193 Navy metallic	#196 Night blue metallic	#580 Bever blue metallic	#197 Azure blue metallic	#194 Blue grey metallic	#199 Turquoise metallic	#195 Dove blue metallic
#677 Fir green metallic	#679 Foliage green metallic	#680 Steppe green metallic	#675 Sea green metallic	#674 Mint metallic	#681 Grey green metallic				

Mate
➤

#070 Black matte	#010 White matte
---------------------	---------------------

PELÍCULAS AUTOCOLANTES

ORACAL 751C

Cast 8 anos | Brilho



- Vinil de fundição (Cast) com 60 microns.
- Adesivo acrílico à base de solvente, permanente.
- 117 cores em brilho, branco e preto em mate.
- Elevada estabilidade dimensional.

Referência	Largura
Branco, preto e transparente	1260 mm
Cores	1260 mm
Metalizados	1260 mm

Venda a metro.

Brilho
>

#020
Golden yellow

#219
Yolk yellow

#203
Straw yellow

#211
Sun yellow

#019
Signal yellow

#208
Post office yellow

#209
Maize yellow

#021
Yellow

#216
Traffic yellow

#022
Light yellow

#025
Brimstone yellow

#026
Purple red

#361
Apple red

#030
Darkred

#348
Scarlet red

#306
Crimson

#031
Red

#027
Tomato red

#028
Cardinal red

#325
Middle red

#324
Blood red

#032
Light red

#326
Signal red

#047
Orange red

#033
Red orange

#335
Mars red

#333
Pure red

#034
Orange

#332
Deep orange

#035
Pastel orange

#340
Chestnut

#048
Bordeaux

#415
Summer plum

#040
Violet

#403
Light violet

#043
Lavender

#042
Lilac

#041
Pink

#077
Telemagenta

#044
Magenta

#045
Soft pink

#532
Black blue

#588
Alpha blue

#590
Blueberry

#518
Steel blue

#591
Midnight blue

#050
Dark blue

#058
Ultramarine blue

#537
Deep blue

#065
Cobalt blue

#049
King blue

#592
Navy blue

#593
Striking blue

#536
Middle blue

#510
Clematis blue

#067
Blue

#595
Blue green

#057
Traffic blue

#051
Gentian blue

#509
Sea blue

#508
Signal blue

#052
Azure blue

#507
Capri blue

#555
Glacier blue

#594
Pastel blue

#517
Euro blue

#053
Light blue

#056
Ice blue

#549
Dove blue

#608
Petrol

#054
Turquoise

#055
Mint

#599
Pastel turquoise

#060
Dark green

#661
Leaf green

#078
Foliage green

#617
Emerald

#607
Turquoise green

#604
Cactus green

#066
Turquoise blue

#061
Green

#068
Grass green

#619
Traffic green

#062
Light green

#064
Yellow green

#063
Lime-tree green

#080
Brown

#803
Chocolate brown

#828
Earth brown

#079
Red brown

#083
Nut brown

#801
Loam brown

#811
Sahara beige

#081
Light brown

#818
Saffron

#804
Beige brown

#023
Cream

#813
Light cream

#018
Light ivory

#070
Black

#720
Komatsu grey

#073
Dark grey

#713
Iron grey

#071
Grey

#721
Slate grey

#076
Telegrey

#074
Middle grey

#724
Ice grey

#072
Light grey

#109
Hull white

#010
White

#090
Silver Grey

#930
Gold I

#093
Anthracite

#918
Nickel

#932
Graphite metallic

Mate
>

#070
Black matte

#010
White matte

ORACAL 651

Intermediate Cal 5 anos | Brilho e Mate

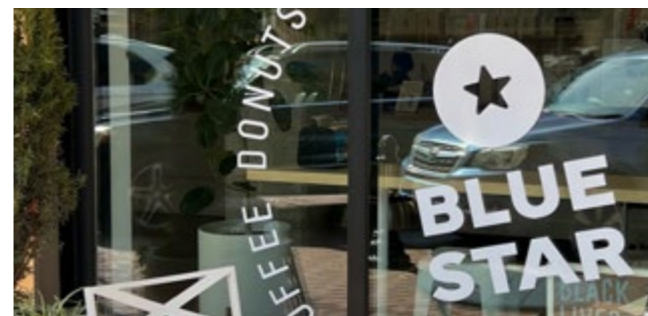

- Vinil calandrado especial com 70 microns.
- Adesivo acrílico à base de solvente, permanente.
- 59 cores brilho e 56 cores mate.

Referência	Largura
Branco, preto e transparente	1260 mm
Cores	1260 mm
Metalizados	1260 mm

Venda a metro.

Brilho
>

#000
Transparent

#010
White

#020
Golden yellow

#019
Signal yellow

#021
Yellow

#022
Light yellow

#025
Brimstone yellow

#026
Purple red

#312
Burgundy

#030
Dark red

#031
Red

#032
Light red

#047
Orange red

#036
Light orange

#035
Pastel orange

#404
Purple

#040
Violet

#043
Lavender

#042
Lilac

#041
Pink

#045
Soft pink

#562
Deep sea blue

#518
Steel blue

#050
Dark blue

#065
Cobalt blue

#049
King blue

#086
Brilliant blue

#067
Blue

#057
Traffic blue

#051
Gentian blue

#098
Gentian

#052
Azure blue

#084
Sky blue

#053
Light blue

#056
Ice blue

#066
Turquoise blue

#054
Turquoise

#055
Mint

#060
Dark green

#613
Forest green

#061
Green

#068
Grass green

#062
Light green

#064
Yellow green

#063
Lime-tree green

#080
Brown

#083
Nut brown

#081
Light brown

#082
Beige

#023
Cream

#070
Black

#073
Dark grey

#071
Grey

#076
Telegrey

#074
Middle grey

#072
Light grey

#090
Silver grey

#091
Gold

#092
Copper

Mate
>

#000
Transparent

#010
White

#020
Golden yellow

#019
Signal yellow

#021
Yellow

#022
Light yellow

#025
Brimstone yellow

#030
Dark red

#031
Red

#032
Light red

#047
Orange red

#036
Light orange

#035
Pastel orange

#404
Purple

#040
Violet

#043
Lavender

#042
Lilac

#041
Pink

#045
Soft pink

#562
Deep sea blue

#518
Steel blue

#050
Dark blue

#065
Cobalt blue

#049
King blue

#086
Brilliant blue

#067
Blue

#057
Traffic blue

#051
Gentian blue

#098
Gentian

#052
Azure blue

#084
Sky blue

#053
Light blue

#056
Ice blue

#066
Turquoise blue

#054
Turquoise

#055
Mint

#060
Dark green

#613
Forest green

#061
Green

#068
Grass green

#062
Light green

#064
Yellow green

#063
Lime-tree green

#080
Brown

#083
Nut brown

#081
Light brown

#082
Beige

#070
Black

#073
Dark grey

#071
Grey

#076
Telegrey

#074
Middle grey

#072
Light grey

#090
Silver grey

#091
Gold

#092
Copper

ORACAL 641

Economy Cal 4 anos | Brilho e Mate

- Vinil calandrado macio com 75 microns.
- Adesivo poliacrilato, permanente.
- 59 cores brilho e mate.

Referência	Largura
Branco e transparente	1260 mm
Preto e Cores	1260 mm
Metalizados	1260 mm

Venda a metro.

Brilho

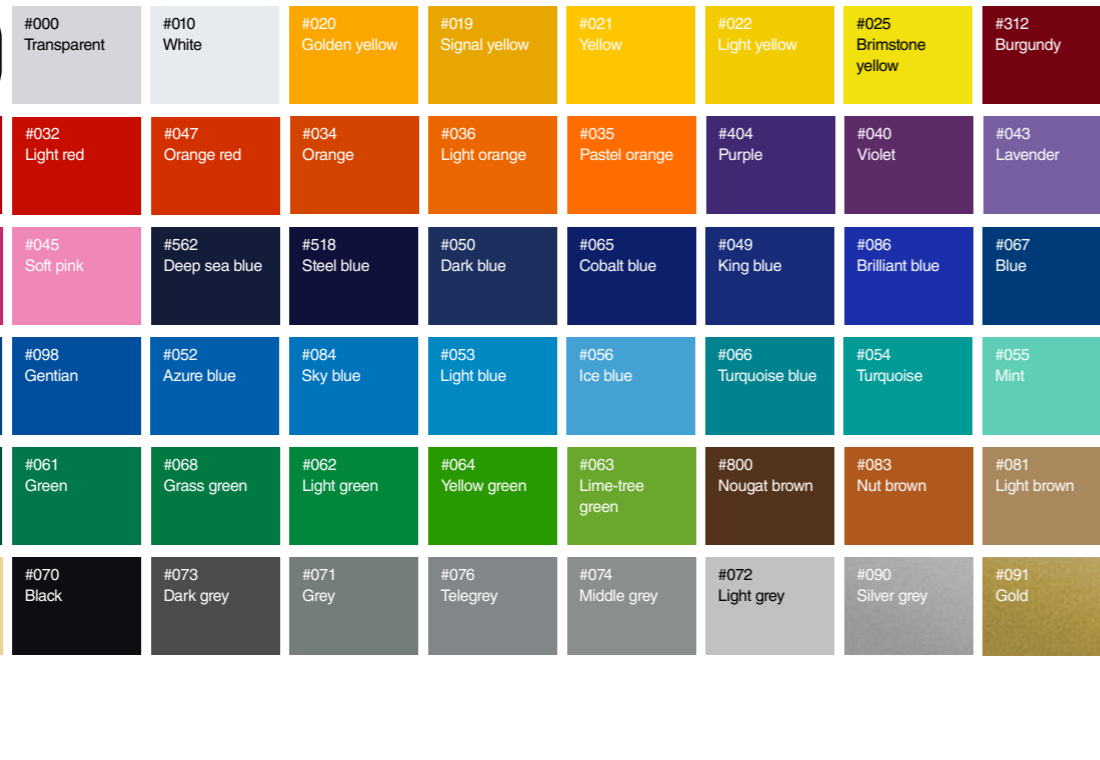

Mate

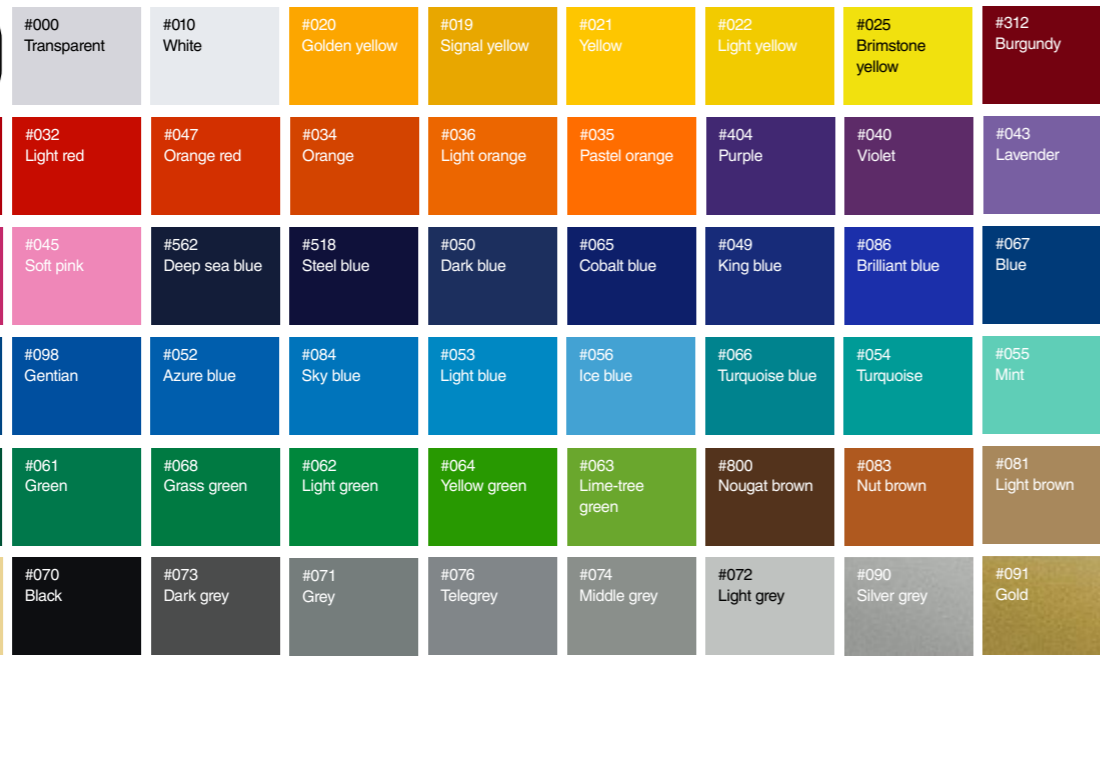

ORACAL 638

Wall Art 2 anos | Mate

- Vinil calandrado com 80 microns.
- Adesivo poliacrilato, removível.
- 57 cores mate.

Referência	Largura
Branco, preto e transparente	1260 mm
Cores	1260 mm
Metalizados	1260 mm

Venda a metro.

Mate



ORACAL 451

Banner Cal 3 anos | Mate

- Vinil extremamente flexível com 80 microns.
- Adesivo acrílico à base de solvente, permanente.
- 23 cores acetinadas.

Referência	Largura
Todas as cores	1260 mm

Venda a metro.

Mate



3M SERIES 100
8 anos | Brilho



- Vinil de fundição premium (Cast) com 50 microns.
- Adesivo acrílico à base de solvente.
- 120 cores em brilho e 50 cores em metalizado.
- Ideal para textos com letras de dimensões reduzidas e para aplicações de elevada complexidade.

Referência	Largura
Branco, preto e transparente brilho	1220 mm
Cores brilho	1220 mm
Branco e preto mate, cores metalizados - acabamento mate	1220 mm
Cores Premium	1220 mm

Venda a metro para as cores disponíveis e a rolo para as restantes.
Para cores especiais, consulte-nos.

Brilho									
#100-25 Yellow	#100-15 Cadmium Yellow	#100-2432 Spring Yellow	#100-385 Light Lemon Yellow	#100-2433 Sunny Yellow	#100-2434 Signal Orange	#100-410 Mandarin	#100-14 Bright Orange	#100-717 Light Orange	#100-598 Apricot
#100-2400 Intense Red	#100-176 Geranium Red	#100-368 Light Red	#100-13 Tomato Red	#100-266 Red Orange	#100-386 Dark Burgundy	#100-723 Burgundy Red	#100-23 Ruby Red	#100-53 Cardinal Red	#100-720 Red
#100-2401 Dark Red	#100-2402 Garnet	#100-2403 Satin Red	#100-2404 Orient Red	#100-2405 Purple Red	#100-2406 Red Grape	#100-2407 Red Brown	#100-29 Chestnut Brown	#100-107 Brown	#100-19 Deep Mahogany Brown
#100-597 Purple	#100-265 Violet	#100-2409 Aubergine	#100-721 Bright Violet	#100-2410 Fuchsia	#100-595 Royal Purple	#100-984 Dark Violet	#100-2411 Intense Violet	#100-2412 Lavender	#100-2413 Lilac
#100-714 Salmon Pink	#100-454 Pink	#100-1916 Intense Pink	#100-821 Magenta	#100-2415 Light Pink	#100-47 Intense Blue	#100-415 Sky Blue	#100-57 Olympic Blue	#100-123 Light Blue	#100-453 Soft Blue
#100-37 Sapphire Blue	#100-003 Dark Blue	#100-1789 Fjord Blue	#100-17 Vivid Blue	#100-002 Traffic Blue	#100-27 Insignia Blue	#100-2416 Basalt Blue	#100-1794 Deep Blue	#100-2189 Nightshadow Blue	#100-1182 Marine Blue
#100-1024 Bluet	#100-2417 Cobalt Blue	#100-1579 Saturn Blue	#100-724 Light Navy	#100-2274 Iris Blue	#100-2418 Khaki	#100-2419 Chrome Green	#100-008 Fir Tree Green	#100-727 Forest Green	#100-56 Dark Green
#100-027 Emerald Green	#100-1645 Intense Green	#100-450 Sherwood Green	#100-722 Bright Green	#100-122 Green	#100-719 Apple Green	#100-2420 Moss Green	#100-047 Light Green	#100-449 Lime Green	#100-1683 Limon Green
#100-2422 Dark Turquoise	#100-603 Teal	#100-718 Jade Green	#100-716 Aqua	#100-600 Robin Egg Blue	#100-725 Shadow Blue	#100-726 Wedgewood Blue	#100-467 Esso Beige	#100-2424 Safari Beige	#100-2425 Sierra Beige
#100-2436 Camouflage Green Matte	#100-2034 Pond Green	#100-2477 Jungle Green Matte	#100-2437 Army Green	#100-2290 Black Olive Matte	#100-12 Black	#100-012 Grey	#100-706 Dark Grey	#100-2426 Mountain Grey	#100-2435 Office Grey
#100-038 Traffic Grey	#100-822 Mid Grey	#100-605 Medium Grey	#100-384 Light Grey	#100-1833 Fossil Grey	#100-2427 Marble Grey	#100-079 Stone Grey	#100-2428 Crystal Grey	#100-2426 Mountain Grey	#100-2435 Office Grey

PELICULAS AUTOCOLANTES

Carta de Cores 3M Series 100

#100-11 Pearl Grey	#100-2429 Nevada Beige	#100-728 Grey Beige	#100-119 Beige	#100-2430 Sand	#100-2431 Almond	#100-10 White	#100-114 Transparent	#100-383 Ivory	#100-731 Dark Ivory
Metalizado		#100-58 Aluminium Metallic	#100-2442 Mineral Grey Metallic	#100-144 Anthracite Metallic	#100-2476 Granite Metallic	#100-1996 Jet Black Metallic	#100-2443 Chamois Metallic	#100-2444 Silver Metallic	#100-2259 Topaz Metallic
#100-1771 Amber Metallic	#100-2445 Pearl Metallic	#100-2446 Honey Gold Metallic	#100-54 Gold Metallic	#100-2065 Venus Gold Metallic	#100-1231 Ochre Metallic	#100-2447 Bronze Metallic	#100-2448 Pistachio Metallic	#100-2449 Green Metallic	#100-2450 Tourmaline Metallic
#100-2451 Imperial Green Metallic	#100-2452 Olive Metallic	#100-2453 Blue Night Metallic	#100-2455 Indigo Metallic	#100-2454 Navy Blue Metallic	#100-2456 Petrol Metallic	#100-2457 Azure Metallic	#100-2458 Light Violet Metallic	#100-2459 Purple Metallic	#100-2460 Aubergine Metallic
#100-2461 Violet Metallic	#100-2471 Lilac Metallic	#100-2462 Rouge Metallic	#100-2463 Ruby Metallic	#100-2464 Burgundy Metallic	#100-2465 Raspberry Metallic	#100-2466 Florida Pink Metallic	#100-2467 Mustard Metallic	#100-2468 Honey Nectar Metallic	#100-2469 Saffron Metallic
#100-2470 Dark Orange Metallic	#100-1927 Tango Red Metallic	#100-2472 Cosmos Metallic	#100-2473 Apollo Metallic	#100-1452 Alaska Metallic	#100-2113 Atmosphere Metallic	#100-2474 Pink Champagne Metallic	#100-2438 Platinum Metallic	#100-2439 Shark Grey Metallic	#100-2440 Pacific Oyster Metallic
#100-2475 Salmon Metallic	#100-2441 Rose Metallic								
Mate		#100-22 Black Matte	#100-20 White Matte						

PELICULAS AUTOCOLANTES

Colour Films - 3M

3M SERIES 50

5 anos | Brilho

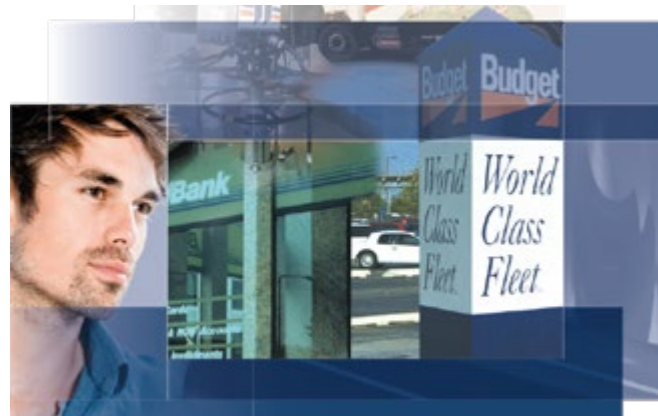

- Vinil calandrado polimérico com 75 microns.
- Adesivo acrílico à base de solvente.
- 55 cores em brilho, 3 cores metalizadas e branco e preto em mate.
- Adequado para aplicação em superfícies planas ou com curvas simples.

Referência	Largura
Branco e preto	1220 mm
Cores	1220 mm
Metalizados	1220 mm

Venda a rolo.

Brilho
➤

#50-11 Transparent	#50-10 White	#50-912 Fawn	#50-91 Ivory	#50-914 Beige	#50-917 Dark Sahara	#50-918 Medium Brown	#50-92 Brown		
#50-78 Dark Green	#50-77 Leaf Green	#50-76 Medium Green	#50-74 Green	#50-745 Bright Green	#50-73 Grass Green	#50-72 Light Green	#50-24 Lemon Yellow	#50-25 Bright Yellow	#50-26 Yellow
#50-27 Sunflower	#50-28 Apricot	#50-32 Orange	#50-34 Bright Orange	#50-42 Bright Red	#50-44 Light Red	#50-46 Tomato Red	#50-47 Cardinal Red	#50-475 Medium Red	#50-48 Red
#50-483 Dark Red	#50-486 Deep Red	#50-49 Burgundy	#50-66 Purple	#50-65 Lavender	#50-64 Pink	#50-63 Magenta	#50-62 Light Magenta	#50-792 Aqua	#50-795 Dark Aqua
#50-79 Teal	#50-81 Soft Blue	#50-82 Light Blue	#50-83 Pastel Blue	#50-834 Sky Blue	#50-84 Azure Blue	#50-862 Vivid Blue	#50-87 Brilliant Blue	#50-88 Sapphire Blue	#50-884 Marine Blue
#50-90 Deep Navy Blue	#50-905 Insigna Blue	#50-93 Grey White	#50-94 Light Grey	#50-96 Grey	#50-97 Nimbus Grey	#50-12 Black			

Metalizado
➤

#50-58 Aluminium	#50-54 Gold	#50-585 Anthracite
---------------------	----------------	-----------------------

Mate
➤

#50-120 Black Matte	#50-100 White Matte
------------------------	------------------------

Colour Films - ImagePerfect

IP 5700

High Performance Film 8 anos | Brilho e Mate



- Vinil polimérico de alta performance e fácil aplicação com 70 microns.
- Adesivo à base de solvente, permanente.
- Ampla variedade de aplicações a longo prazo, maior durabilidade.

Referência	Largura
Branco e preto brilho e mate	1220 mm
Cores brilho	1220 mm
Metalizados	1220 mm

Venda a metro.

Brilho
➤

#IP 5701 White	#IP 5703 Transparent	#IP 5782 Cream	#IP 5781 Beige	#IP 5780 Sand	#IP 5712 Primrose	#IP 5714 Bright Yellow	#IP 5715 Yellow		
#IP 5717 Explosive Yellow	#IP 5716 Sunflower	#IP 5720 Apricot	#IP 5721 Marigold	#IP 5722 Orange	#IP 5723 Tangerine	#IP 5719 Imitation Gold	#IP 5772 Intense Orange	#IP 5725 Warm Red	#IP 5726 Poppy
#IP 5724 Bright Red	#IP 5774 Crimson	#IP 5728 Flame Red	#IP 5727 Medium Red	#IP 5729 Tomato	#IP 5738 Red	#IP 5732 Carmine Red	#IP 5730 Cherry	#IP 5733 Scarlet	#IP 5735 Ruby
#IP 5734 Burgundy	#IP 5771 Pink	#IP 5776 Cyclamen	#IP 5773 Lavender	#IP 5779 Violet	#IP 5744 Skanska Blue	#IP 5751 Midnight	#IP 5775 Indigo Blue	#IP 5752 Navy	#IP 5761 Scandinavia Blue
#IP 5750 Cobalt	#IP 5745 Stratos Blue	#IP 5759 Mind Blue	#IP 5757 King Blue	#IP 5756 Royal Blue	#IP 5760 Deep Blue	#IP 5764 Denim Blue	#IP 5749 Ultramarine	#IP 5755 Atlantic Blue	#IP 5747 Reflex Blue
#IP 5746 Vivid Blue	#IP 5748 Cosmos	#IP 5743 Marina	#IP 5739 Dynamic Blue	#IP 5741 Ocean	#IP 5740 Olympic Blue	#IP 5742 Pacific	#IP 5736 Light Blue	#IP 5737 Sky	#IP 5767 Turquoise
#IP 5769 Aegean	#IP 5768 Light Aqua	#IP 5753 Peppermint	#IP 5754 Lime	#IP 5758 Grass	#IP 5770 Tropical Green	#IP 5762 Cactus	#IP 5763 Kelly Green	#IP 5763 Kelly Green	#IP 5765 Forest Green
#IP 5766 Dark Green	#IP 5794 Chocolate	#IP 5710 Pearl Grey	#IP 5711 Light Grey	#IP 5705 Dove Grey	#IP 5704 Tele Grey	#IP 5706 Real Grey	#IP 5707 Graphite	#IP 5798 Dark Grey	#IP 5709 Carbon Grey
#IP 5796 Silver	#IP 5786 Sparkling Silver	#IP 5797 Gold	#IP 5787 Sparkling Gold	#IP 5793 Silver Shadow	#IP 5799 Gun Metal	#IP 5792 Light Granite	#IP 5795 Granite	#IP 5789 Charcoal	#IP 5708 Black

Mate
➤

#IP M5701 White	#IP M5703 Transparent	#IP M5708 Black
--------------------	--------------------------	--------------------

Colour Films - ImagePerfect

IP 5700PA

High Performance PerfectApply
8 anos | Brilho e Mate

PA



- Vinil polimérico de alta performance e fácil aplicação com 70 microns.
- Adesivo à base de solvente, permanente.
- Ampla variedade de aplicações a longo prazo, maior durabilidade.
- Inclui a tecnologia PerfectApply para uma aplicação mais rápida.

Referência	Largura
Branco e preto brilho e mate	1220 mm
Branco e preto brilho	1600 mm
Preto mate	1600 mm
Cores brilho	1220 mm
Metalizados	1220 mm

Venda a metro.

Carta de Cores IP 5700PA e IP 5700 HT

Brilho
>

#IP 5701
White

#IP 5712
Primrose

#IP 5715
Yellow

#IP 5716
Sunflower

#IP 5722
Orange

#IP 5729
Tomato

#IP 5732
Carmine Red

#IP 5730
Cherry

#IP 5750
Cobalt

#IP 5749
Ultramarine

#IP 5748
Cosmos

#IP 5739
Dynamic Blue

#IP 5740
Olympic Blue

#IP 5758
Grass

#IP 5765
Forest Green

#IP 5707
Graphite

#IP 5798
Dark Grey

#IP 5796
Silver

#IP 5797
Gold

#IP 5793
Silver Shadow

#IP 5799
Gun Metal

#IP 5795
Granite

#IP 5789
Charcoal

#IP 5708
Black

Mate
>

#IP M5701
White

#IP M5796
Silver

#IP M5708
Black

Cores disponíveis com 1600 mm:

#IP 5701 White 5700PA	#IP 5708 Black 5700 PA
-----------------------------	------------------------------

IP 5700HT

High Performance High Tack
8 anos | Brilho e Mate

HT

- Vinil polimérico de alta performance e fácil aplicação com 70 microns.
- Adesivo à base de solvente, permanente, high tack.
- Ampla variedade de aplicações a longo prazo, maior durabilidade.

Referência	Largura
Branco e preto brilho e mate	1220 mm
Cores brilho e mate	1220 mm
Metalizados	1220 mm

Venda a metro.

PA PerfectApply - Tecnologia de libertação de ar para evitar a formação de bolhas.

HT High Tack - Alta adesividade

Colour Films - Avery Dennison

AVERY 800 PREMIUM CAST

Cast 10 anos | Brilho



- Vinil de fundição (Cast) com 50 microns.
- Adesivo acrílico à base de solvente, permanente.
- 81 cores brilho e 4 cores mate.
- Elevada estabilidade dimensional.
- Boa conformabilidade em superfícies curvas e corrugadas.

Referência	Largura
Branco, preto e transparente	1230 mm
Cores	1230 mm
Metalizados	1230 mm

Venda a metro para as cores disponíveis e a rolo para as restantes.

Brilho
>

#807
Primrose Yellow
Gloss

#839
Bright Yellow
Gloss

#855-01
Yellow Gloss
RAL 1018

#806-01
Sunflower
Yellow Gloss

#856-01
Dark Yellow
Gloss
RAL 1235 C

#862-01
Signal Yellow
Gloss
RAL 7549 C

#860-01
Corn Yellow
Gloss

#866-01
Light Orange
Gloss
RAL 2008

#848-02
Bright Orange
Gloss

#837-01
Bright Red
Gloss
RAL 3028

#826-01
Medium Red
Gloss
RAL 3028

#850
Tomato Red
Gloss

#849
Geranium Red
Gloss

#803
Cherry Red
Gloss

#864
Red Gloss

#858
Dark Red
Gloss

#802
Burgundy Red
Gloss
RAL 3032

#867
Deep Purple
Gloss
RAL 4004

#873
Magenta Gloss

#815
Cyclamen
Gloss

#868
Purple Gloss

#817
Violet Gloss

#824
Cobalt Blue
Gloss

#824-01
Deep Blue
Gloss

#823
Dark Blue
Gloss

#853
Royal Blue
Gloss

#876
Navy Blue
Gloss

#847
Marine Blue
Gloss
RAL 5002

#851
Vivid Blue
Gloss

#852
Sapphire Blue
Gloss

#875
Standard Blue
Gloss

#874
Brilliant Blue
Gloss

#808
Cosmos Blue
Gloss

#841
Scuba Blue
Gloss

#869
Intense Blue
Gloss

#809
Ocean Blue
Gloss

#877
Bright Blue
Gloss

#832
Light Blue
Gloss

#831
Turquoise
Gloss

#842
Teal Gloss

#811
Forest Green
Gloss

#878
Leaf Green
Gloss

#834
Kelly Green
Gloss

#854
Green Gloss

#812
Cactus Green
Gloss

#879
Bright Green
Gloss

#813
Grass Green
Gloss

#814
Lime Gloss

#814-01
Wasabi Green
Gloss

#800
White Gloss
RAL 9016

#800-01
Off White Gloss

#857
Ivory Gloss

#861
Cream Gloss

#819
Beige Gloss

#883
Hazelnut
Brown
Gloss

#863
Dark Burgundy
Gloss

#818
Chocolate
Brown Gloss

#880-01
Brown Gloss

#801
Black Gloss
RAL 9005

#881
Dark Grey
Gloss

#881-01
Dark Grey Matt
RAL 7024

#820
Grey Gloss

#885
Cloud Grey
Gloss
RAL 7005

#825
Medium Grey
Gloss
RAL 7000

#844
Dove Grey
Gloss

#886
Cool Grey
Gloss
RAL 7045

#886-01
Mouse Grey
Gloss
RAL 7040

#845
Mist Gloss
RAL 7047

#859
Light Grey
Gloss
RAL 7047

#840
Transparent
Gloss

Mate
>

#830
White Matt

#821
Black Matt

#818-01
Safari Brown
Matt

#835-01
Silver Metallic
Matt

Metalizado
>

#836
Gold Metallic
Gloss

#898
Bright Gold
Metallic Gloss

#897
Bronze Metallic
Gloss

#835
Silver Metallic
Gloss

#891
Silver Grey
Metallic Gloss

#892
Light Grey
Metallic Gloss

#893
Charcoal
Metallic Gloss

#894
Dark Grey
Metallic Gloss

#846
Grey Metallic
Gloss

#895
Dark Argent
Metallic Gloss

#896
Black Metallic
Gloss

spandex.pt 23

AVERY 777 CAST FILM iA-Tech

Cast 8 anos | Brilho e Mate



- Vinil de fundição (Cast) com 60 microns.
- Adesivo acrílico patenteado sem solvente iA-Tech*, permanente.
- 98 cores brilho e 2 cores mate.
- Boa conformabilidade em superfícies curvas e corrugadas.

Referência	Largura
Branco, preto e transparente	1230 mm
Cores	1230 mm
Metalizados	1230 mm

Venda a metro para as cores disponíveis e a rolo para as restantes.

* Exceto metalizado

Brilho
>

#777-039 Bright Yellow Gloss	#777-055 Yellow Gloss	#777-006 Sunflower Yellow Gloss	#777-004 Sun Yellow Gloss	#777-010 Gold Yellow Gloss	#777-060 Orange Yellow Gloss	#777-066 Light Orange Gloss	#777-022 Pastel Orange Gloss		
#777-005 Orange Gloss	#777-048 Bright Orange Gloss	#777-050 Tomato Red Gloss	#777-026 Medium Red Gloss	#777-002 Sweet Red Gloss	#777-007 Cardinal Red Gloss	#777-063 Regal Red Gloss	#777-013 Geranium Red Gloss	#777-071 Lipstick Red Gloss	#777-003 Cherry Red Gloss
#777-064 Red Gloss	#777-058 Dark Red Gloss	#777-067 Purple Red Gloss	#777-087 Bordeaux Gloss	#777-016 Pink Gloss	#777-074 Magenta Gloss	#777-072 Fuchsia Gloss	#777-073 Telemagenta Gloss	#777-015 Cyclamen Gloss	#777-076 Lilac Gloss
#777-075 Lavender Gloss	#777-077 Purple Gloss	#777-082 Pastel Blue Gloss	#777-011 Euro Blue Gloss	#777-009 Ocean Blue Gloss	#777-051 Azure Blue Gloss	#777-069 Dodger Blue Gloss	#777-041 Scuba Blue Gloss	#777-008 Cosmos Blue Gloss	#777-038 Traffic Blue Gloss
#777-052 Ultramarine Blue Gloss	#777-033 Blue Gloss	#777-053 Royal Blue Gloss	#777-043 King Blue Gloss	#777-080 Denim Blue Gloss	#777-047 Marine Blue Gloss	#777-089 Ink Blue Gloss	#777-027 Passion Blue Gloss	#777-099 Deep Blue Gloss	#777-023 Dark Blue Gloss
#777-024 Cobalt Blue Gloss	#777-068 Steel Blue Gloss	#777-037 Alfa Blue Gloss	#777-088 Black Blue Gloss	#777-096 Blue Green Gloss	#777-029 Mint Gloss	#777-042 Teal Gloss	#777-086 Dark Teal Gloss	#777-031 Turquoise Gloss	#777-097 Turquoise Blue Gloss
#777-098 Petrol Gloss	#777-093 Olive Green Gloss	#777-081 Emerald Gloss	#777-056 Green Gloss	#777-054 Deep Green Gloss	#777-012 Cactus Green Gloss	#777-083 Light Green Gloss	#777-079 Bright Green Gloss	#777-034 Yellow Green Gloss	#777-014 Lime Gloss
#777-000 White Gloss	#777-017 Light Grey Gloss	#777-032 Ice Grey Gloss	#777-044 Dove Grey Gloss	#777-018 Middle Grey Gloss	#777-045 Telegrey Gloss	#777-025 Cloud Grey Gloss	#777-065 Stone Grey Gloss	#777-020 Grey Gloss	#777-085 Iron Grey Gloss
#777-070 Deep Grey Gloss	#777-092 Komatsu Grey Gloss	#777-059 Dark Grey Gloss	#777-001 Black Gloss	#777-095 Anthracite Gloss	#777-094 Graphite Metal Gloss	#777-091 Silver Grey Metallic Gloss	#777-057 Ivory Gloss	#777-019 Beige Gloss	#777-061 Cream Gloss
#777-084 Light Brown Gloss	#777-028 Caramel Gloss	#777-049 Fawn Brown Gloss	#777-062 Dark Brown Gloss	#777-090 Red Brown Gloss	#777-078 Nut Brown Gloss	#777-040 Transparent Gloss			

Mate
>

#777-030 White Matt	#777-021 Black Matt
------------------------	------------------------

Metalizado
>

#777-035 Silver Metallic	#777-036 Gold Metallic	#777-046 Grey Metallic
-----------------------------	---------------------------	---------------------------

AVERY 700 PREMIUM FILM

Polimérico 8 anos | Brilho e Mate

- Vinil polimérico com 64 microns.
- Adesivo acrílico à base de solvente, permanente.
- 98 cores brilho e 2 cores mate.
- Elevada estabilidade dimensional.
- Boa opacidade.

Referência	Largura
Branco, preto e transparente	1230 mm
Cores	1230 mm
Metalizados	1230 mm

Venda a metro para as cores disponíveis e a rolo para as restantes.

Brilho
>

#707 Primrose Yellow Gloss	#739 Bright Yellow Gloss EA	#739-02 Banana Yellow Gloss	#706 Sunflower Yellow Gloss EA	#706-02 Sun Yellow Gloss	#704 Signal Yellow Gloss	#760-01 Orange Yellow Gloss	#710 Gold Yellow Gloss		
#764 Saffron Gloss	#722-01 Dutch Orange Gloss RAL 2008	#705 Orange Gloss EA	#738-01 Fire Orange Gloss RAL 2009	#743 Deep Red Gloss	#748-01 Tomato Red Gloss	#737 Bright Red Gloss RAL 3028 EA	#726 Medium Red Gloss RAL 3028 EA	#765 Blood Red Gloss	#749 Cardinal Red Gloss RAL 3028
#749-03 Plum Red Gloss RAL 3028	#765-02 Spicy Red Gloss	#763-01 Regal Red Gloss	#749-01 Crimson Red Gloss EA	#703 Cherry Red Gloss	#771-01 Lipstick Red Gloss	#750 Apple Red Gloss	#750-02 Strawberry Red Gloss	#770 Red Gloss	#767 Dark Red Gloss
#778 Wine Red Gloss RAL 3003	#780-01 Purple Red Gloss	#702 Burgundy Red Gloss	#716-01 Pink Gloss	#715-01 Cyclamen Gloss EA	#773-01 Telemagenta Gloss RAL 4010	#775-01 Lavender Gloss	#717 Violet Gloss	#777-01 Royal Purple Gloss	#732 Light Blue Gloss
#784 Sky Blue Gloss EA	#782-01 Pastel Blue Gloss	#709-02 Euro Blue Gloss	#709 Ocean Blue Gloss	#751 Azure Blue Gloss	#741 Scuba Blue Gloss	#708 Cosmos Blue Gloss EA	#752 Ultramarine Blue Gloss	#733-01 Blue Gloss	#795 Delft Blue Gloss
#753 Brilliant Blue Gloss	#793 Classic Blue Gloss	#794 Middle Blue Gloss RAL 5002	#785 King Blue Gloss	#754 Royal Blue Gloss RAL 5002	#792-02 Berry Blue Gloss	#792 Midnight Blue Gloss	#747 Marine Blue Gloss EA	#789-01 Ink Blue Gloss	#791-01 Deep Blue Gloss
#723 Dark Blue Gloss	#783 Scandinavia Blue Gloss EA	#724 Cobalt Blue Gloss EA	#724-02 Alfa Blue Gloss	#788-01 Black Blue Gloss RAL 5004	#742-01 Teal Gloss	#731-01 Turquoise Gloss	#798-01 Petrol Gloss	#711 Forest Green Gloss EA	#757-01 Olive Green Gloss
#781-01 Emerald Gloss	#734 Kelly Green Gloss	#756-01 Green Gloss	#755-01 Light Green Gloss	#713 Grass Green Gloss EA	#714-05 Lime Tree Green Gloss	#714-04 Lime Gloss	#714-03 Green Yellow Gloss	#700 White Gloss EA	#745 Mist Gloss RAL 7047
#745-02 Pale Grey Gloss RAL 7047	#744-02 Dove Grey Gloss	#725 Medium Grey Gloss	#744-01 Tele Grey Gloss	#720 Grey Gloss EA	#759 Dark Grey Gloss EA	#759-03 Traffic Grey Gloss	#759-04 Komatsu Grey Gloss RAL 7021 EA	#701 Black Gloss RAL 9005 EA	#746 Grey Metallic Gloss EA
#735 Silver Metallic Gloss EA	#735-01 Silver Gloss	#736 Gold Metallic Gloss EA	#736-01 Copper Metallic Gloss	#758-03 Ivory Gloss	#758-02 Light Ivory Gloss RAL 1015	#719-01 Beige Gloss RAL 1014 EA	#718 Chocolate Brown Gloss	#762-01 Dark Brown Gloss	#740 Transparent Gloss

Mate
>

#730 White Matt EA	#721 Black Matt EA
-----------------------	-----------------------

EA (Easy Apply) - Tecnologia de libertação de ar para atenuar a formação de bolhas.

AVERY 500 EVENT FILM

Monomérico 5 anos | Brilho e Mate



- Vinil monomérico com 70 microns.
- Adesivo acrílico à base de solvente, permanente e semi-permanente.
- 47 cores brilho e mate.
- Exelentes propriedades de corte e descasque.

Referência	Largura
Branco, preto e transparente	1230 mm
Cores	1230 mm
Metalizados	1230 mm

Venda a metro para as cores disponíveis e a rolo para as restantes.

Brilho
➤

#526 EF Gloss Stone Yellow	#527 EF Gloss Butter Yellow RAL 1018	#504 EF Gloss Primrose Yellow RAL 1023	#516 EF Gloss Light Orange RAL 1028	#509 EF Gloss Orange RAL 2008	#514 EF Gloss Poppy Red	#523 EF Gloss Medium Red RAL 3028	#511 EF Gloss Cherry Red RAL 2002		
#503 EF Gloss Geranium Red	#519 EF Gloss Red	#515 EF Gloss Dark Red	#513 EF Gloss Burgundy RAL 3004	#524 EF Gloss Magenta RAL 4010	#541 EF Gloss Pink	#522 EF Gloss Violet	#540 EF Gloss Cobalt Blue	#512 EF Gloss Dark Blue	#528 EF Gloss Vivid Blue
#520 EF Gloss Ultramarine Blue RAL 5002	#539 EF Gloss Reflex Blue	#505 EF Gloss Blue	#521 EF Gloss Intense Blue	#510 EF Gloss Bright Blue	#538 EF Gloss Gentian Blue	#537 EF Gloss Light Blue	#534 EF Gloss Turquoise	#535 EF Gloss Teal	#536 EF Gloss Mint
#533 EF Gloss Forest Green	#532 EF Gloss Kelly Green RAL 6024	#506 EF Gloss Cactus Green	#518 EF Gloss Grass Green	#517 EF Gloss Light Green	#531 EF Gloss Lime	#501 EF Gloss White	#544 EF Gloss Mist Grey	#529 EF Gloss Light Grey	#508 EF Gloss Grey RAL 7046
#545 EF Gloss Dove Grey	#530 EF Gloss Dark Grey RAL 7012	#502 EF Gloss Black RAL 7021	#546 EF Gloss Silver RAL 9006	#547 EF Gloss Gold	#542 EF Gloss Ivory	#543 EF Gloss Beige	#507 EF Gloss Brown RAL 8017	#548 EF Gloss Nut Brown RAL 8023	

Mate
➤

#526 EF Matt Stone Yellow	#527 EF Matt Butter Yellow RAL 1018	#504 EF Matt Primrose Yellow RAL 1023	#516 EF Matt Light Orange RAL 1028	#509 EF Matt Orange RAL 2008	#514 EF Matt Poppy Red	#523 EF Matt Medium Red RAL 3028	#511 EF Matt Cherry Red RAL 2002		
#503 EF Matt Geranium Red	#519 EF Matt Red	#515 EF Matt Dark Red	#513 EF Matt Burgundy RAL 3004	#524 EF Matt Magenta RAL 4010	#541 EF Matt Pink	#522 EF Matt Violet	#540 EF Matt Cobalt Blue	#512 EF Matt Dark Blue	#528 EF Matt Vivid Blue
#520 EF Matt Ultramarine Blue RAL 5002	#539 EF Matt Reflex Blue	#505 EF Matt Blue	#521 EF Matt Intense Blue	#510 EF Matt Bright Blue	#538 EF Matt Gentian Blue	#537 EF Matt Light Blue	#534 EF Matt Turquoise	#535 EF Matt Teal	#536 EF Matt Mint
#533 EF Matt Forest Green	#532 EF Matt Kelly Green RAL 6024	#506 EF Matt Cactus Green	#518 EF Matt Grass Green	#517 EF Matt Light Green	#531 EF Matt Lime	#501 EF Matt White	#544 EF Matt Mist Grey	#529 EF Matt Light Grey	#508 EF Matt Grey RAL 7046
#545 EF Matt Dove Grey	#530 EF Matt Dark Grey RAL 7012	#502 EF Matt Black RAL 7021	#546 EF Matt Silver RAL 9006	#547 EF Matt Gold	#542 EF Matt Ivory	#543 EF Matt Beige	#507 EF Matt Brown RAL 8017	#548 EF Matt Nut Brown RAL 8023	

MACAL 9800 PRO

Polimérico 8 anos | Brilho e Mate



- Vinil polimérico com 66 microns.
- Adesivo acrílico à base de solvente, permanente.
- 104 cores brilho e 13 cores mate.
- Indicado para aplicações de longa duração em exterior e interior.

Referência	Largura
Branco, preto e transparente	1230 mm
Cores	1230 mm
Metalizados	1230 mm

Venda a metro para as cores disponíveis e a rolo para as restantes.

Brilho
➤

#9809-21 Pro Pastel yellow	#9807-00 Pro SL Luminous yellow	#9809-06 Pro Lemon yellow	#9807-43 Pro SL Bright yellow	#9809-46 Pro Banana yellow	#9809-45 Pro Dark yellow	#9809-47 Pro Orange yellow	#9809-11 Pro Saffron		
#9801-44 Pro Light orange	#9801-40 Pro Orange	#9807-07 Pro SL Luminous orange	#9807-42 Pro SL Bright orange	#9859-25 Pro Warm red	#9859-19 Pro Red orange	#9859-10 Pro Poppy red	#9859-26 Pro Strawberry red	#9857-00 Pro SL Luminous red	#9859-47 Pro Vivid red
#9859-46 Pro Tomato red	#9859-43 Pro Spicy red	#9859-42 Pro Regal red	#9859-00 Pro Medium red	#9859-12 Pro Dark red	#9859-41 Pro Wine red	#9859-05 Pro Burgundy	#9859-28 Pro Rioja red	#9859-09 Pro Cyclamen	#9859-15 Pro Fuchsia
#9859-08 Pro Panther rose	#9859-30 Pro Salmon pink	#9859-44 Pro Skin tone	#9859-32 Pro Lilac	#9859-31 Pro Pink violet	#9839-46 Pro Lavender	#9839-45 Pro Purple	#9839-38 Pro Aubergine	#9839-13 Pro Violet	#9839-30 Pro Dark violet
#9839-39 Pro Antique blue	#9839-19 Pro Dark blue	#9839-40 Pro Steel blue	#9839-23 Pro Scandinavian blue	#9839-12 Pro Ultramarine blue	#9837-01 Pro SL Luminous blue	#9839-26 Pro Reflex blue	#9839-11 Pro Vivid blue	#9839-22 Pro Sea blue	#9839-24 Pro Medium blue
#9837-00 Pro SL Luminous cyan	#9839-20 Pro Egyptian blue	#9839-10 Pro Sky blue	#9839-07 Pro Light blue	#9839-41 Pro Azure blue	#9839-42 Pro Pastel blue	#9839-43 Pro Iceberg	#9839-44 Pro Pastel aqua	#9849-30 Pro Pastel green	#9849-31 Pro Blue green
#9849-32 Pro Pistachio	#9849-18 Pro Mint	#9849-15 Pro Turquoise green	#9849-17 Pro Petrol	#9849-33 Pro Turquoise blue	#9849-26 Pro Dark petrol	#9849-34 Pro Dark lagoon	#9849-51 Pro Dark green	#9847-35 Pro SL Olive	#9849-53 Pro Bottle green
#9849-10 Pro Medium green	#9849-52 Pro Light green	#9849-36 Pro Bright green	#9847-00 Pro SL Luminous green	#9849-55 Pro Grass green	#9849-13 Pro Apple green	#9849-54 Pro Green yellow	#9829-05 Pro Ivory	#9829-01 Pro Beige	#9829-10 Pro Cream
#9883-08 Pro Terra di Siena	#9887-09 Pro SL Terra cotta	#9883-10 Pro Chestnut	#9883-07 Pro Clay brown	#9883-06 Pro Fawn brown	#9883-04 Pro Dark brown	#9889-00 Pro Black	#9889-17 Pro Mystic grey	#9889-01 Pro Charcoal	#9889-05 Pro Traffic grey
#9889-16 Pro Grey	#9889-02 Pro Dark grey	#9889-15 Pro Mouse grey	#9889-03 Pro Light grey	#9889-14 Pro Pastel grey	#9889-04 Pro Pearl grey	#9829-00 Pro White	#9869-00 Pro Silver	#9869-08 Pro Light silver	#9879-00 Pro Gold
#9899-00 Pro Clear	#9829-22 Pro Cream white glossy	#9829-00 Pro HT Contrast B White glossy	#9889-00 HT Pro Black glossy	#9829-00 BF Pro White glossy	#9889-00 BF Pro Black glossy				

Mate
➤

#9888-00 Pro Black matt	#9828-00 Pro White matt	#9808-46 Pro Banana yellow matt	#9858-00 Pro Medium red matt	#9838-12 Pro Ultramarine matt	#9838-11 Pro Vivid blue matt	#9888-41 Pro Anthracite matt	#9888-05 Pro Traffic grey matt
#9888-01 Pro Charcoal matt	#9868-00 Pro Silver metallic matt	#9878-03 Pro Copper matt	#9828-00 Pro HT Contrast B White matt	#9888-00 HT Pro Black matt			

MACAL 8900 PRO

Monomérico 4 a 5 anos | Brilho e Mate



- Vinil monomérico com 70 microns.
- Adesivo acrílico à base de solvente, semi-permanente.
- 28 cores brilho e 49 cores mate.
- Elevada estabilidade dimensional.

Referência	Acabamento	Largura
Branco, preto e transparente	Brilho	1230 mm
Cores		
Metalizados	Mate	1230 mm
Branco, preto e transparente		
Cores		

Venda a metro para as cores disponíveis e a rolo para as restantes.

Brilho
➤

#8909-12 Pro Lemon Yellow

#8909-30 Pro Light Yellow

#8905-24 Pro Medium Yellow

#8903-23 Pro Sunflower Yellow

#8901-22 Pro Orange

#8959-39 Pro Blood Red

#8959-40 Pro Passion Red

#8959-36 Pro Medium Red

Mate
➤

#8908-12 Pro Lemon Yellow

#8908-25 Pro Light Yellow

#8908-27 Pro Yellow

#8908-26 Pro Buttercup

#8904-23 Pro Sunflower Yellow

#8908-28 Pro Light Orange

#8902-22 Pro Orange

#8908-29 Pro Dark Orange

#8959-33 Pro Dark Red

#8959-12 Pro Burgundy

#8959-04 Pro Cyclamen

#8949-35 Pro Apple Green

#8949-31 Pro Spring Green

#8949-34 Pro Medium Green

#8949-05 Pro Bottle Green

#8949-30 Pro Dark Green

#8939-07 Pro Turquoise

#8939-04 Pro Sky Blue

#8939-06 Pro Ocean Blue

#8939-00 Pro Medium Blue

#8939-13 Pro Royal Blue

#8939-02 Pro Highway Blue

#8989-00 Pro Black

#8989-18 Pro Dark Grey

#8989-04 Pro Mouse Grey

#8929 Pro Contrast White

#979-00 Pro Gold

#8969-00 Pro Silver

#8958-35 Pro Flame Red

#8958-37 Pro Red

#8958-34 Pro Blood Red

#8958-36 Pro Currant Red

#8958-33 Pro Medium Red

#8958-38 Pro Carmine Red

#8958-12 Pro Burgundy

#8958-04 Pro Cyclamen

#8948-09 Pro Green-yellow

#8948-10 Pro Lime

#8948-31 Pro Spring Green

#8948-29 Pro Green

#8948-28 Pro Medium Green

#8948-30 Pro Dark Green

#8938-15 Pro Bahamas Blue

#8938-07 Pro Turquoise Blue

#8948-13 Pro Turquoise Green

#8948-14 Pro Mint

#8938-16 Pro Light Blue

#8938-04 Pro Sky Blue

#8938-00 Pro Medium Blue

#8938-01 Pro Intense Blue

#8938-18 Pro Cosmic Blue

#8938-14 Pro Electric Blue

#8938-19 Pro Violet

#8938-13 Pro Royal Blue

#8938-20 Pro Methylene Blue

#8938-02 Pro Highway Blue

#8938-17 Pro Cobalt Blue

#8988-00 Pro Black

#8988-16 Pro Graphite

#8988-15 Pro Medium Grey

#8988-11 Pro Concrete Grey

#8988-17 Pro Pearl Grey

#8928 Pro Contrast White

#8928-16 Pro Antique White

#8928-18 Pro Ivory

#8928-17 Pro Beige

#8982-11 Pro Chocolate Brown

#8978-00 Pro Gold

#8968-00 Pro Silver

ORACAL 8500

Translúcido



- Vinil translúcido com 80 microns.
- Adesivo poliacrilato solvente, transparente.
- 54 cores acetinadas.
- Durabilidade: até 7 anos cores e até 5 anos metalizados.
- Uniformidade na luz refletida e transmitida.

Referência	Largura
Todas as cores	1260 mm

Venda a metro.

Translúcido
➤

#010 White

#025 Brimstone Yellow

#021 Yellow

#013 Zinc yellow

#020 Golden yellow

#027 Ochre yellow

#034 Orange

#330 Fox red

#323 Coral red

#032 Light red

#329 Carnation red

#016 Crimson

#031 Red

#017 Cherry red

#030 Dark red

#085 Pale pink

#413 Light pink

#041 Pink

#008 Heather red

#040 Violet

#403 Light violet

#012 Lilac

#527 Pastel blue

#053 Light blue

#052 Azure blue

#051 Gentian blue

#528 Grey blue

#005 Middle blue

#006 Intensive blue

#049 King blue

#542 Caribic blue

#065 Cobalt blue

#007 Dark blue

#541 Dark turquoise

#066 Turquoise blue

#054 Turquoise

#062 Light green

#063 Lime-tree green

#009 Middle green

#614 Reed green

#068 Grass green

#618 Dragon green

#087 Emerald

#060 Dark green

#070 Black

#074 Middle grey

#076 Telegrey

#072 Light grey

#805 Ivory

#011 Pale brown

#081 Light brown

#088 Coffee brown

#090 Silver grey

#091 Gold

IP 5700T

High Performance Translucent Translúcido

- Vinil translúcido com 90 microns.
- Adesivo à base de solvente, permanente.
- Preto, branco e 18 cores acetinadas (o preto é opaco e não translúcido).
- Durabilidade: até 7 anos (exceto silver - até 5 anos).
- Ampla variedade de aplicações.

Referência	Largura
Todas as cores	1220 mm

Venda a metro.

Translúcido
➤

#IP 5701T White

#IP 5711T Yellow

#IP 5712T Primrose

#IP 5716T Sunflower

#IP 5723T Tangerine

#IP 5727T Light Tomato

#IP 5729T Tomato

#IP 5730T Red

#IP 5733T Fiesta Red

#IP 5731T Cardinal

#IP 5777T Raspberry

#IP 5753T Dark Blue

#IP 5748T Light Blue

#IP 5744T Bright Blue

#IP 5741T Azure Blue

#IP 5762T Holly Green

#IP 5754T Lime

#IP 5797T Gold

#IP 5706T Slate Grey

#IP 5708T Black

Reclamos Luminosos

ORACAL 8800

Premium Cast Translúcido

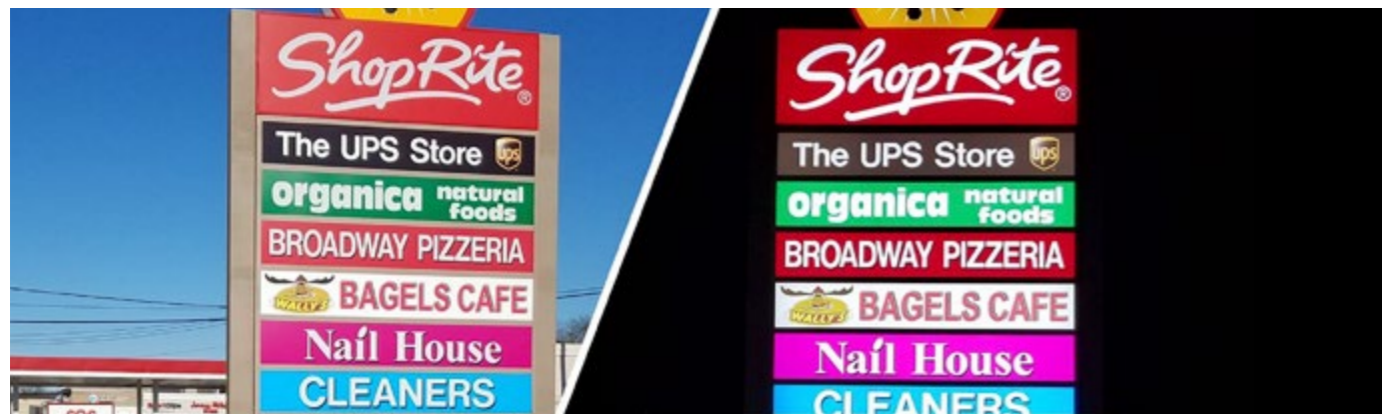

- Vinil de fundição (Cast) translúcido com 50 microns.
- Adesivo poliácilato solvente, transparente.
- 42 cores acetinadas.
- Durabilidade: até 10 anos (preto e branco), até 8 anos (cores) e até 5 anos (metalizados).
- Uniformidade na luz refletida e transmitida.
- Indicado para publicidade de alta qualidade em caixas de luz.

Referência	Largura
Todas as cores	1260 mm

Venda a metro para as cores disponíveis e a rolo para as restantes.

Translúcido									
#010 White (LED)	#025 Brimstone Yellow	#021 Yellow (LED)	#219 Yolk Yellow	#020 Golden Yellow (LED)	#019 Signal Yellow (LED)	#380 Blood Orange (LED)	#351 Communal Orange (LED)	#034 Orange (LED)	#016 Crimson (LED)
#330 Fox red	#031 Red (LED)	#337 Cardinal (LED)	#017 Cherry red (LED)	#348 Scarlet red (LED)	#030 Dark red	#044 Magenta (LED)	#420 Red pink (LED)	#421 Blackberry	#422 Mulberry
#181 Lilac blue (LED)	#547 Fjord blue (LED)	#507 Capri blue	#052 Azure blue (LED)	#509 Sea blue (LED)	#536 Middle blue (LED)	#183 Ink blue	#591 Midnight blue	#682 Ocean green	#652 Pin green
#063 Lime-tree green	#087 Emerald	#060 Dark green	#070 Black (LED)	#740 Swedisch grey (LED)	#748 Laterite grey (LED)	#074 Middle grey (LED)	#831 Middle brown (LED)	#079 Red brown (LED)	#088 Coffee brown (LED)
#090 Silver grey	#091 Gold								

Reclamos Luminosos

3M 3630

Alta Performance Cast Translúcido

- Vinil de fundição (Cast) translúcido com 50 microns.
- Adesivo acrílico à base de solvente, transparente.
- 57 cores acetinadas.
- Durabilidade: até 7 anos (preto, branco e cores), até 4 anos (metalizados).
- Uniformidade na luz refletida e transmitida.

Referência	Largura
Todas as cores	1220 mm

Venda a metro para as cores disponíveis e a rolo para as restantes. Rolos de 25mt.

Translúcido									
#3630-20 White	#3630-22 Black	#3630-68 Rose Mauve	#3630-108 Pink	#3630-78 Vivid Rose	#3630-118 Intense Magenta	#3630-133 Raspberry	#3630-128 Plum Purple	#3630-49 Burgundy	#3630-53 Cardinal Red
#3630-73 Dark Red	#3630-83 Regal Red	#3630-33 Red	#3630-43 Light Tomato Red	#3630-143 Poppy Red	#3630-44 Orange	#3630-84 Tangerine	#3630-74 Kumquat Orange	#3630-25 Sunflower	#3630-75 Marigold
#3630-125 Golden Yellow	#3630-15 Yellow	#3630-115 Light Lemon Yellow	#3630-106 Brilliant Green	#3630-136 Lime Green	#3630-146 Light Kelly Green	#3630-156 Vivid Green	#3630-116 Jade Green	#3630-26 Green	#3630-76 Holly Green
#3630-126 Dark Emerald Green	#3630-246 Teal Green	#3630-236 Turquoise	#3630-87 Royal Blue	#3630-36 Blue	#3630-137 European Blue	#3630-157 Sultan Blue	#3630-97 Bristol Blue	#3630-167 Bright Blue	#3630-127 Intense Blue
#3630-337 Process Blue	#3630-147 Light European Blue	#3630-57 Olympic Blue	#3630-317 Evening Blue	#3630-51 Silver Gray	#3630-71 Shadow Gray	#3630-61 Slate Gray	#3630-69 Duranodic	#3630-59 Dark Brown	#3630-63 Rust Brown
#3630-109 Light Rust Brown	#3630-129 Bronze	#3630-005 Ivory	#3630-149 Light Beige	#3630-131 Gold Metallic	#3630-141 Gold Nugget	#3630-121 Silver			

AVERY 4500

Polimérico Translúcido | Brilho

- Vinil polimérico translúcido com 80 microns.
- Adesivo acrílico à base de solvente, permanente.
- 38 cores acetinadas.
- Excelente uniformidade de cor na luz refletida e transmitida.
- Durabilidade: até 7 anos (preto, branco e cores) e até 5 anos para as cores 4510 Orange/ 4513 Violet e metalizados.

Referência	Largura
4500	1230 mm

Venda a metro para as cores disponíveis e a rolo para as restantes.

Translúcido									
#4507 TF Light Green	#4533 TF Meadow Green	#4516 TF Green	#4532 TF Forest Green	#4531 TF Aqua	#4539 TF Turquoise	#4534 TF Pacific Green	#4527 TF Ocean Blue	#4523 TF Light Blue	#4512 TF Blue
#4528 TF Reflex Blue	#4518 TF Sapphire Blue	#4517 TF Dark Blue	#4525 TF Royal Blue	#4529 TF Deep Blue	#4513 TF Violet	#4511 TF Pink	#4538 TF Beige	#4514 TF Brown	#4537 TF Chocolate
#4519 TF Grey	#4536 TF Medium Grey	#4535 TF Pigeon Grey	#4501 TF Black	#4500 TF White	#4540 TF Silver	#4541 TF Gold	#4542 TF Yellow Orange	#4543 TF Pumpkin Orange	#4544 TF Sunset Orange

Reclamos Luminosos

AVERY 5500 QM

Cast Translúcido | Brilho



- Vinil de fundição (Cast) translúcido com 50 microns.
- Adesivo acrílico à base de solvente, transparente, permanente.
- 64 cores acetinadas.
- Excelente uniformidade de cor na luz refletida e transmitida.
- Excelente adesão a uma grande variedade de substratos.
- Durabilidade: até 10 anos (preto e branco), até 8 anos (cores) e até 5 anos (metalizados).

Referência	Largura
5500	1230 mm

Venda a metro para as cores disponíveis e a rolo para as restantes.

Translúcido		#5503 QM Sun Yellow	#5551 QM Primrose Yellow	#5504-01 QM Yellow	#5505 QM Citrus Yellow	#5510-01 QM GoldenYellow	#5507-01 QM Curry Yellow	#5513-01 QM Yellow Orange	#5514 QM Fire Orange
#5515-01 QM Tangerine Orange	#5516-01 QM Deep Orange	#5517-01 QM Sunset Orange	#5518 QM Coral Red	#5506 QM Medium Red	#5519 QM Apple Red	#5520 QM Ruby Red	#5521 QM Red	#5522 QM Oriental Red	#5523 QM Cherry Red
#5524 QM Scarlet Red	#5525 QM Fire Red	#5526 QM Garnet Red	#5527 QM Strawberry Red	#5528 QM Sharp Red	#5531 QM Tulip Pink	#5533 QM Lavender	#5534 QM Rosewine	#5536 QM Grape Purple	#5541 QM Delft Blue
#5543 QM Night Blue	#5544 QM Rain Blue	#5545 QM Steel Blue	#5546 QM Shadow Blue	#5509 QM Sapphire Blue	#5512 QM Gentian Blue	#5547 QM Azure Blue	#5548 QM Electric Blue	#5549 QM Sailing Blue	#5550 QM Island Blue
#5581 QM Sky Blue	#5552 QM Shocking Blue	#5553 QM Mediterranean Blue	#5555 QM Ocean Green	#5558 QM Forest Green	#5508 QM Kelly Green	#5560 QM Autumn Green	#5561 QM Summer Green	#5562 QM Yellow Green	#5563 QM Pine Green
#5565 QM Lime Green	#5567 QM Ice	#5568 QM Beige Grey	#5569 QM Mouse Grey	#5589 QM Dark Grey	#5570 QM Smoke Grey	#5571 QM Ash Grey	#5590 QM Silver Metallic	#5591 QM Gold Metallic	#5573 QM Beige
#5574 QM Copper Brown	#5530 QM Wine Red	#5578 QM Dark Brown	#5579 QM Chocolate Brown	#5500 QM White	#5501 QM Black				

Reclamos Luminosos - Efeitos Especiais

DIFUSORES



- Películas que controlam o brilho e a distribuição de luz reduzindo as marcas de iluminação.

Difusor 30 - Permite a passagem de 30% da luz.

Difusor 60 - Permite a passagem de 60% da luz.

Referência	Largura
OR 8830 (30%)*	1260 mm
OR 8860 (60%)*	

* Venda a metro.

BLOCKOUT

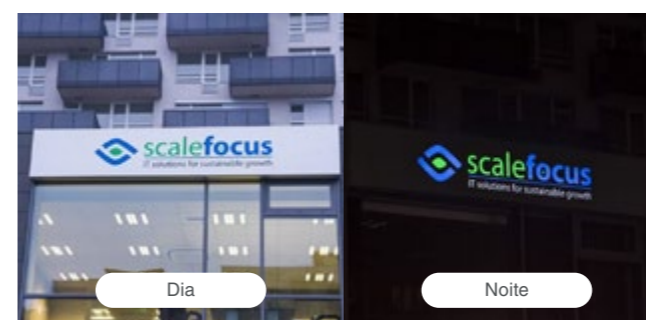

- Bloqueia a luz quando aplicado em reclamos luminosos.
- Para criar efeitos de sombra em caixas de luz.

Blockout branco - Branco na face visível e preto na face adesivo.
Blockout preto - Preto na face visível e branco na face adesivo.

Referência	Largura
OR 8870-10 Blockout branco*	1260 mm
OR 8870-70 Blockout preto*	

* Venda a metro.

DUAL COLOR Dual Image



- Película perfurada que permite mostrar uma imagem de dia e outra quando retroiluminada.

Referência	Largura
3M 3635-210 Dual Color (Branco)	1220 mm
3M 3635-222 Dual Color (Preto)	

Venda a rolo.

PELÍCULA POTENCIADORA DE LUZ - LEF

- Para utilização sobre superfícies no interior de caixas de luz.
- Otimiza a difusão da luz.
- Devolve cerca de 95% da luz que lhe chega.

Referência	Largura
3M 3635-100	1220 mm

Venda a rolo.

NIGHT AND DAY

- Película que produz o aspeto de imagens escuras durante o dia e brancas durante a noite (reclamos luminosos).
- Com luz incidente fica quase cinzento escuro, com luz transmitida fica branco.
- Pode ser utilizado com vinis translúcidos coloridos que influenciam a cor da luz transmitida.

Referência	Largura
3M 3635-91	1220 mm

Venda a rolo.

Transparente Coloridos para Vitral

ORACAL 8300

Transparente (Vital)



- Película de PVC transparente.
- 32 cores.
- Durabilidade até 5 anos.

Referência	Largura
Todas as cores	1260 mm

Venda a metro.

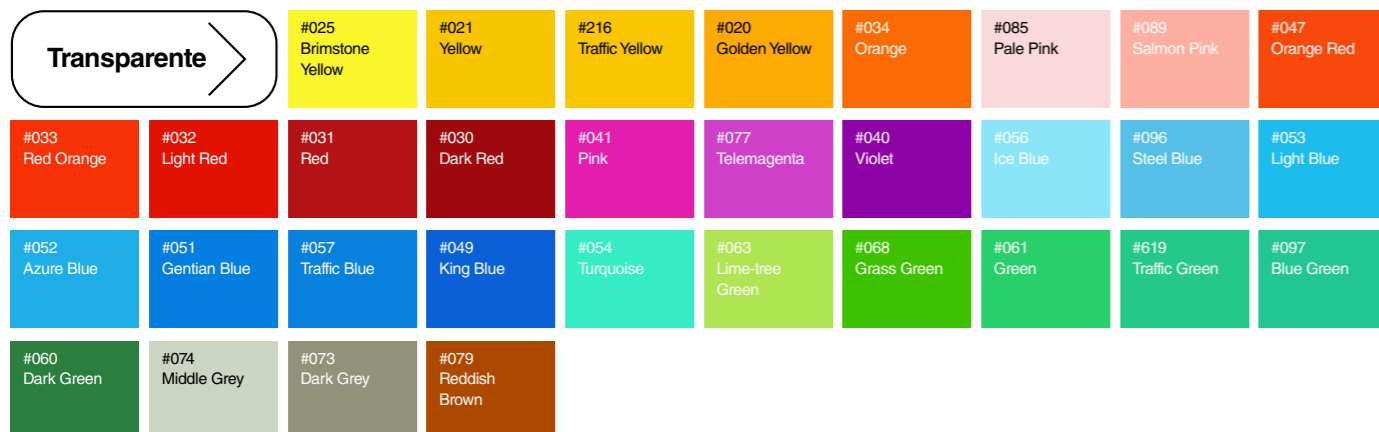

IP 7601 / 7602

Dichroic Fire e Ice - Aplicação interior



- Quando aplicado ao vidro, mudam de matiz e cor dependendo do ângulo de visão (Fire - cores quentes / Ice - cores frias).
- Usa luz natural para fornecer um ambiente dinâmico e atraente e aparência contemporânea que irá animar janelas, interiores e divisórias
- Durabilidade: 7 anos
- Apenas para aplicação interior - Aplicação húmida

Largura	Comprimento
1350 mm	30,5 mt

Venda a metro - mínimo de 3 metros.

IP 7603 - 7624

Transparente colorido - Aplicação Interior



- Cores: 15 cores brilho e 7 cores mate
- Durabilidade: 7 anos
- As cores brilho coloram o vidro sem alterar a transparência
- Filme PET com alta qualidade óptica e uma superfície dura e resistente a arranhões para durabilidade e facilidade de manutenção durante a limpeza das janelas
- Apenas para aplicação interior - Aplicação húmida

Acabamento	Largura	Comp.
Cores Brilho		
Outras Cores Mate	1524 mm	30,5 mt
Silver e Pearl Mate		

Venda a metro - mínimo de 3 metros.

PELÍCULAS AUTOCOLANTES

Foscas

FOSCO SUAVE / DUSTED

Referência	Caraterísticas	Adesivo	Designação	Largura
OR 651M-000	PVC especial	Poliacrilato solvente	Fosco Suave	1260 mm
OJ 3651M-000	70 microns			1520 mm
IP 7803	Polimérico	Acrílico à base de solvente	Fosco Dusted	1220 mm
Indicado para Impressão Digital.	80 microns			1372 mm
				1600 mm
IP 7803PA	Polimérico	Acrílico à base de solvente	Fosco Dusted	1220 mm
Indicado para Impressão Digital.	80 microns			1372 mm
				1600 mm
OR 8710-775	Polimérico	Poliacrilato solvente	Fosco Dusted	1260 mm
	70 microns			
3M 5525-314	Calandrado	Acrílico à base de solvente	Fosco Dusted	1220 mm
	80 microns			
3M 7725-314	Cast	Acrílico à base de solvente	Fosco Dusted	1220 mm
	50 microns			

Venda a metro.

FOSCO PRATA

Referência	Caraterísticas	Adesivo	Designação	Largura
MACal 598-03 Icy*	Polimérico	Acrílico à base de solvente	Frosted	1230 mm
	75 microns			1524 mm
MACal 598-03 BF Icy*	Polimérico	Acrílico à base de solvente Bubble-free	Frosted	1230 mm
	75 microns			
IP 7804	Polimérico	Acrílico à base de solvente	Light Silver Frost	1220 mm
Indicado para Impressão Digital.	80 microns			1372 mm
				1600 mm
IP 7804PA	Polimérico	Acrílico à base de solvente	Light Silver Frost	1220 mm
Indicado para Impressão Digital.	80 microns			1372 mm
				1600 mm
OR 8511-90	Polimérico	Poliacrilato solvente	Fosco Prata Estrutura fina	1260 mm
	80 microns			1520 mm
OR 8510-90	Polimérico	Poliacrilato solvente	Fosco Prata Estrutura fina	1260 mm
	80 microns			1520 mm
OR 8510RA-90	Polimérico	Poliacrilato solvente	Fosco Prata Estrutura fina	1260 mm
	80 microns			1520 mm
OR 8510-94	Polimérico	Poliacrilato solvente	Fosco Prata Estrutura grossa	1260 mm
	80 microns			
OR 8510RA-94	Calandrado	Poliacrilato solvente	Fosco Prata Estrutura grossa	1260 mm
	80 microns			

Venda a metro.

PA PerfectApply - Tecnologia de libertação de ar para evitar a formação de bolhas.

RapidAir RapidAir - Tecnologia de libertação de ar para evitar a formação de bolhas.

BF (Bubble Free) - Tecnologia de libertação de ar para evitar a formação de bolhas.

PELÍCULAS AUTOCOLANTES

Foscos e Frosted

FOSCO OURO

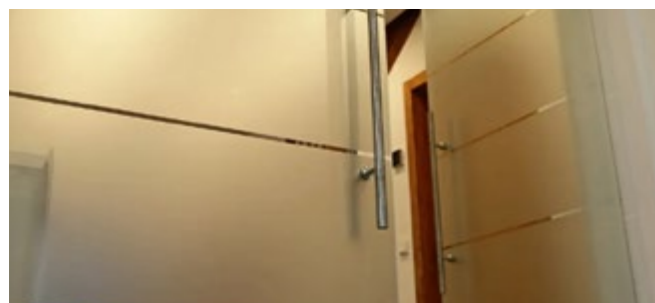

Exemplo: Oracal 8510-091 e Oracal 8510-090



Exemplo: Oracal 8510-90

Referência	Caraterísticas	Adesivo	Designação	Largura
OR 8510-91	Polimérico 80 microns	Poliacrilato solvente	Fosco Ouro Estrutura fina	1260 mm

Venda a metro.

FROSTED



Exemplos: Oracal 8810

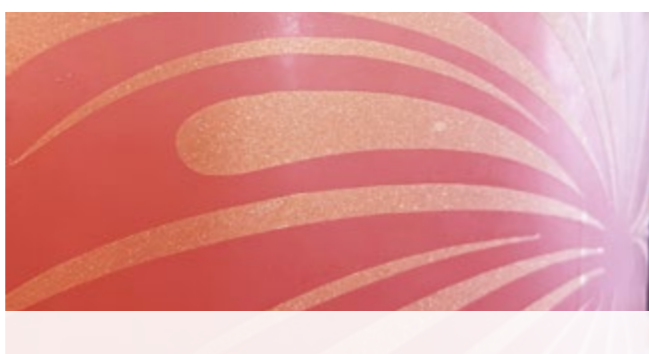

Referência	Caraterísticas	Adesivo	Designação	Largura					
OR 8810*	Cast 80 microns	Poliacrilato solvente	Frosted	1260 mm					
	<table border="1"> <tr> <td>#090 Silver Grey</td> <td>#091 Gold</td> <td>#085 Rosé</td> <td>#055 Mint</td> <td>#056 Pale Blue</td> </tr> </table>	#090 Silver Grey	#091 Gold	#085 Rosé	#055 Mint	#056 Pale Blue			
#090 Silver Grey	#091 Gold	#085 Rosé	#055 Mint	#056 Pale Blue					
3M 5525-324**	Calandrado 80 microns	Acrílico à base de solvente	Frosted	1220 mm					
3M 7725-324**	Cast 90 microns	Acrílico à base de solvente	Frosted	1220 mm					

* Venda a metro. ** Venda a rolo.

RapidAir - Tecnologia de libertação de ar para evitar a formação de bolhas.

Máscaras



Exemplo: Máscara de pintura



Exemplo: Máscara de gravação

Máscaras de Pintura

Referência	Cor	Caraterísticas	Espessura	Largura
OR 810	Cinzenta translúcida			
OR 811	Branca		80 microns	1260 mm
OR 620M-010	Branca	Económica		

Venda a metro.

Máscaras de Gravação a Jato de Areia

Referência	Cor	Caraterísticas	Espessura	Largura
OR 831	Verde	Baixa pressão	230 microns	1260 mm

Venda a metro.

Metalizados

ORACAL 351-01 Cromado Espelhado

Acabamento	Largura
Poliéster cromado*	1260 mm



ORACAL 351-907 Cromado Espelhado Escovado

Acabamento	Largura
Poliéster cromado escovado*	1260 mm



ASLAN SE75 Cromado Espelho

Acabamento	Largura
Poliéster cromado espelho anti-risco*	1250 mm



Anti-risco

*Venda a metro

Metalizados

ORACAL 352-003 Espelhado Ouro - 1 face

Acabamento	Largura
Poliéster dourado na face frontal e cromado na traseira*	1260 mm



ORACAL 351-911 Espelhado Ouro - 2 faces

Acabamento	Largura
Poliéster dourado nas duas faces*	1260 mm



ORACAL 351-931 Rosa Dourado

Acabamento	Largura
Poliéster rosa dourado*	1260 mm



ORACAL 352-000 Transparente

Acabamento	Largura
Poliéster transparente*	1260 mm

*Venda a metro.

Metalizados com Efeitos Especiais

Para decorações, embalagens, sinalética, placas, lojas, stands.

ISEE2 - 40.900N HOLOGRAPHIC Rainbow Silver Uso interior

- Película de PVC monomérico metalizado - efeito holográfico com 100 microns.
- Para exterior, aplicar selante.

Referência	Largura
I2 40.900	610 mm

Venda a metro.



ASLAN SE72 HOLOGRAPHIC Efeito Holográfico Uso interior

- Película de **Poliéster metalizado** dupla face - efeito holográfico com 50 microns.

Acabamento	Largura
Filme holográfico com efeito "Arco-íris" Imprimível em UV e Látex	1010 mm

Venda a metro.



Refletores - Sinalética e Sinalização Rodoviária

ORALITE 5400 Commercial Grade 4 anos | Sinalética



- Película retrorrefletora em PVC fundido com 135 microns.
- 6 cores.
- Classe RA1.
- Pode ser impresso em UV, Latex e Solvente.

Referência	Largura
OR 5400	1220 mm

Venda a metro.

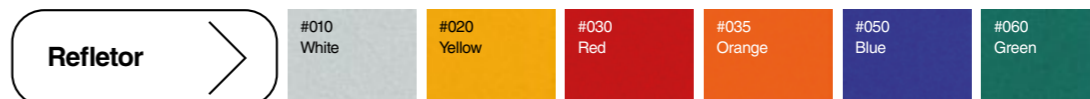

ORALITE 5510 Engineer Grade 7 anos Certificação para Sinalização Vertical



- Película retrorrefletora com 110 microns.
- Certificação CE para sinais fixos de sinalização vertical.
- 8 cores.
- Classe RA1.
- Marca de água.

Referência	Largura
OR 5510	1220 mm

Venda a metro.

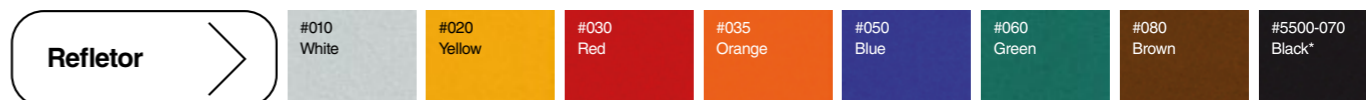

ORALITE 5810 Alta Intensidade 10 anos | Encapsulado



- Película retrorrefletora de alta intensidade com 210 microns.
- 7 cores.
- Classe RA2.
- Norma EN 12899-1.

Referência	Largura
OR 5810	1235 mm

Venda a metro para o branco e a rolo para as restantes cores.



Refletores - Sinalética e Sinalização Rodoviária

3M 393X
Alta Intensidade 10 anos | Prismático



- Película retrorrefletora de alta intensidade prismática.
- 7 cores.
- Classe RA2.
- Norma EN 12899-1.

Referência	Largura
3M 3930	1220 mm

Venda a metro para o branco e a rolo para as restantes cores.

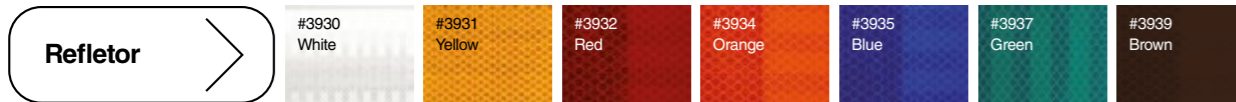

Refletores - Viaturas

ORALITE 5600E
Cast / Viaturas 7 anos | Homologação ECE104



- Película retrorrefletora em PVC fundido com 135 microns.
- Boa aplicação em corrugações e rebites.
- Adequada para corte e impressão solvente.
- 11 cores.
- Cumpre a norma ECE 104 classe E.
- Pode ser impresso em UV, Latex e Solvente.

Referência	Largura
OR 5600	1235 mm

Venda a metro para cores disponíveis e a rolo para as restantes.

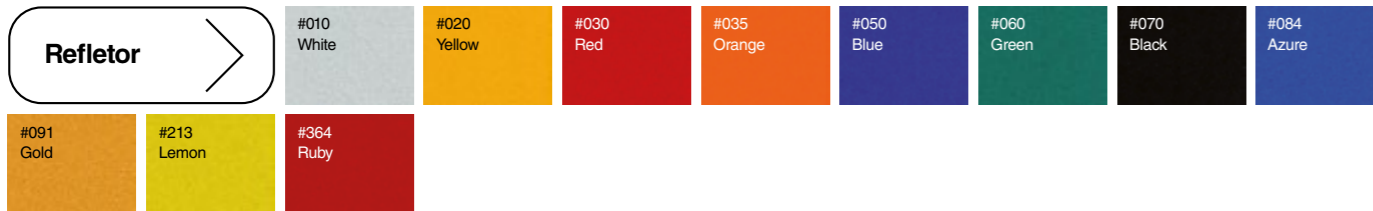

3M 580
Cast / Viaturas 8 anos | Homologação ECE104

- Película retrorrefletora em PVC fundido com 180 microns.
- 10 cores.
- Cumpre a norma ECE 104.

Referência	Largura
Branco	1220 mm
Cores	1220 mm

Venda a metro para as cores disponíveis e a rolo para as restantes.

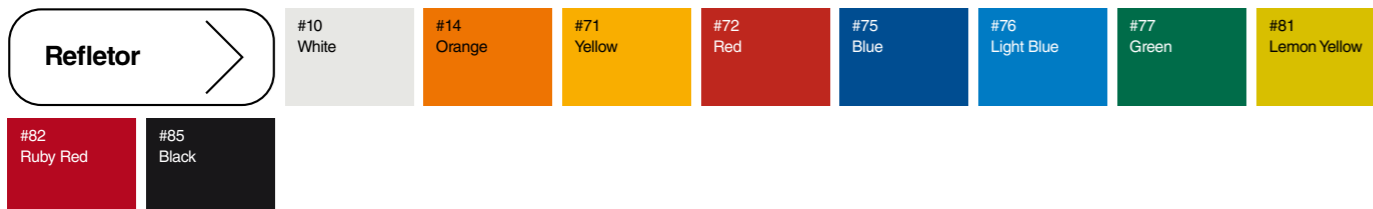

Refletores - Viaturas

3M 680CR
Cast / Viaturas 9 anos | Homologação ECE104



- Película retrorrefletora em PVC fundido com 180 microns.
- 10 cores.
- Cumpre a norma ECE 104.

Referência	Largura
Branco	1220 mm
Cores	1220 mm

Venda a metro para as cores disponíveis e a rolo para as restantes.

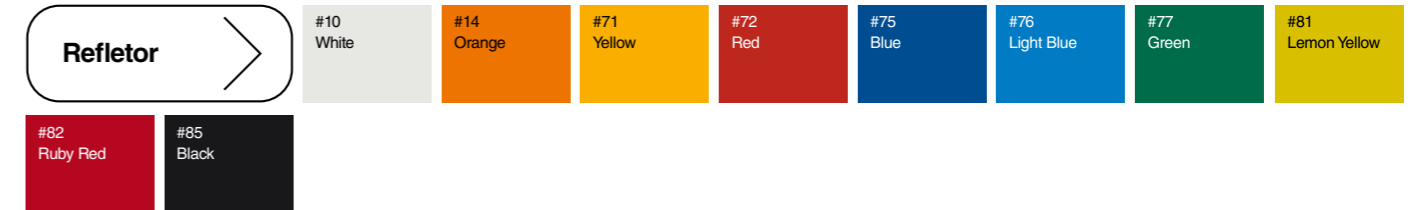

AVERY V-4000 RETRO-REFLECTIVE FILMS
Cast / Viaturas 7 anos | Brilho



- Película refletora em PVC fundido com 205 microns.
- Adesivo acrílico, permanente.
- 6 cores.
- Filme branco pode ser impresso digitalmente (Latex, Mild/Eco Solvente ou UV).
- A tecnologia Easy Apply ajuda a evitar bolhas durante aplicação, proporcionando também reposicionabilidade e deslizamento.
- Elevada estabilidade dimensional.

Cores	Largura
Todas as cores	1220 mm

Venda a metro.

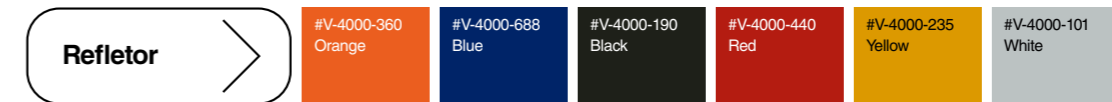

Refletores - Viaturas

ORALITE VC 612RA

Viaturas prioritárias 7 anos | Flexibrigt



- Película flexível desenvolvida para aplicação em veículos de emergência.
- Película retrorrefletora prismática.
- Sem necessidade de vedação de borda.
- A tecnologia Rapid Air permite uma aplicação rápida e fácil com menor incidência de bolhas e rugas, especialmente em aplicações de grande dimensão.
- 9 cores – 5 cores standard e 4 cores fluorescentes.

Cores	Gramagem	Largura
Standard	300 microns	610 mm
Fluorescentes	450 microns	610 mm

Venda a metro: 015 Silver, 012 Red e 112 Fl. Lime.
Venda a rolo para as restantes cores.
Rolos de 10 e 50 mt.

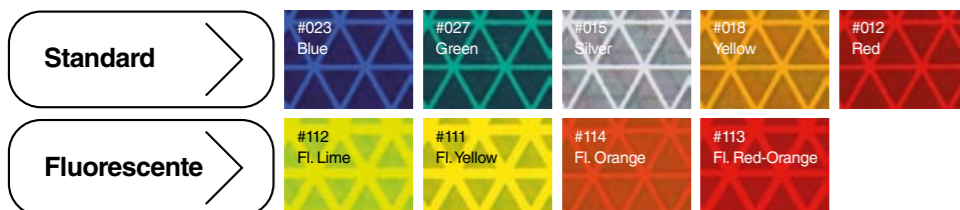

ORALITE VC 412RA

Viaturas 5 anos | Ecoflex



- Película flexível, de 33 a 58 microns, adaptável a superfícies curvas desenvolvida para aplicação em veículos de emergência.
- A tecnologia Rapid Air permite uma aplicação rápida e fácil com menor incidência de bolhas e rugas, especialmente em aplicações de grande dimensão.
- Sem necessidade de vedação de borda.

Cores	Largura
Standard	610 mm
Fluorescente	610 mm

Venda a metro para o branco e a rolo para as restantes cores.

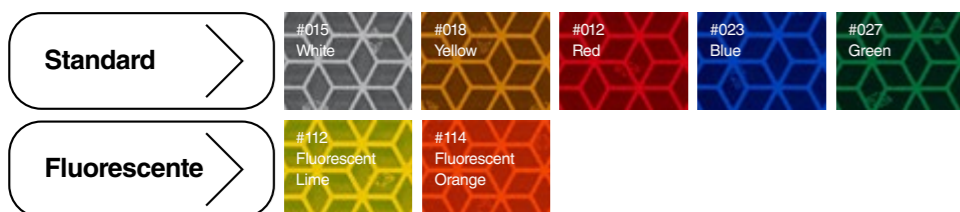

Refletores - Viaturas

3M 823i

Viaturas 3 anos | Brilho



- Tela microprismática metalizada flexível de Classe RA2 com Tecnologías Controltac e Comply.
- Cumpre a norma EN 12899-1:2007.
- Durabilidade: até 3 anos.

Cores	Largura
Branco	1220 mm
Cores	1220 mm

Venda a metro para o branco e a rolo para as restantes cores.

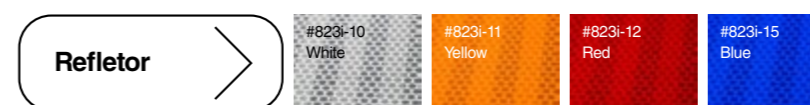

AVERY VISIFLEX V-8000 EASY APPLY

Viaturas 7 anos | Brilho



- Película retrorrefletora microprismática.
- Adesivo acrílico transparente, permanente.
- 6 cores.
- Camada metálica sólida única: resiste à penetração de sujidade, água e perda de refletividade.
- Fácil de manusear e aplicar, adapta-se a curvas simples.
- Durabilidade: até 7 anos (cores) e até 5 anos (fluorescentes).

Cores	Largura
Standard	1220 mm
Fluorescentes	1220 mm

Venda a metro para as referências disponíveis.



Refletores - Viaturas - Conspicuity Tape

3M 983
Conspicuity 8 anos
Faixas de 50 mm



- Película retrorrefletora microprismática.
- Para superfícies rígidas.
- 3 cores.
- Cumpre requisitos do regulamento UN ECE 104 E-Mark.

Referência	Dimensão
3M 983-10 Branco	51 mm x 50 mt
3M 983-71 Amarelo	51 mm x 50 mt
3M 983-72 Vermelho	51 mm x 50 mt

Venda a metro.

3M 957S
Conspicuity 3 anos
Faixas de 51 mm para lonas



- Película retrorrefletora microprismática segmentada.
- Para superfícies flexíveis.
- 3 cores.
- Cumpre requisitos do regulamento UN ECE 104 E-Mark.

Referência	Dimensão
3M 957S-10 Branco	51 mm x 50 mt
3M 957S-71 Amarelo	51 mm x 50 mt
3M 957S-72 Vermelho	51 mm x 50 mt

Venda a metro.

AVERY V-6700B SERIES
Conspicuity 8 anos
Faixas de 50 mm



- Película retrorrefletora microprismática.
- Para superfícies rígidas.
- 3 cores.
- Cumpre requisitos do regulamento ECE 104, Class C.

Referência	Dimensão
V-6700-B Branco	50 mm x 50 mt
V-6722-B Vermelho	50 mm x 50 mt
V-6701-B Amarelo	50 mm x 50 mt

Venda a rolo.

AVERY V-6790 SERIES
Conspicuity 3 anos
Faixas de 50 mm para lonas

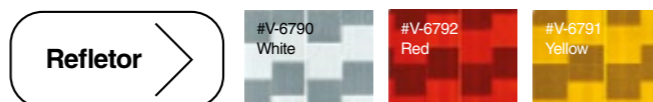

- Película retrorrefletora microprismática segmentada.
- Para superfícies flexíveis.
- 3 cores.
- Cumpre requisitos do regulamento ECE 104, Class C.

Referência	Dimensão
V-6790 Branco	50 mm x 50 mt
V-6792 Vermelho	50 mm x 50 mt
V-6791 Amarelo	50 mm x 50 mt

Venda a rolo.

Refletores - Viaturas - Chevron

ORALITE VC 612 - CV (KIT)
Viaturas prioritárias 5 anos | Chevron



- O kit inclui 2 rolos (Esquerdo + Direito).
- Película desenvolvida para aplicação em veículos de emergência.
- Película retrorrefletora prismática com 450 microns.
- Cor: vermelho e amarelo fluorescente.

Referência	Dimensões
OR VC 612 - CV 0141 kit	141 mm x 9 mt (Esquerdo + Direito)
OR VC 612 - CV 0282 kit	282 mm x 9 mt (Esquerdo + Direito)
OR VC 612 - CV 1220 kit	1220 mm x 10 mt (Esquerdo + Direito)

3M 823i (KIT)
Viaturas prioritárias 3 anos | Chevron



- Tela Retrorrefletora Microprismática Metalizada Flexível.
- Marcação de veículos.
- Classe RA2.
- Cor: branco e vermelho.

Referência	Dimensões
3M 823i 141 Kit	141 mm x 9 mt (2 rolos - Esquerdo + Direito)
3M 823i 141 Kit	141 mm x 45,72 mt (2 rolos - Esquerdo + Direito)
Referência	Dimensões
3M 823i 1220	1220 mm x 45,72 mt (Esquerdo)
3M 823i 1220	1220 mm x 45,72 mt (Direito)

AVERY CHEVRON V-8000 EASY APPLY
Viaturas prioritárias 7 anos | Chevron

- O kit inclui 2 rolos (Esquerdo + Direito).
- Película retrorrefletora de alta intensidade para marcação de segurança em veículos de emergência.
- Cumpre requisitos da norma DIN 30710, DIN 67520, DIN 6171 e TP ESC-B.
- Cores: Branco / Vermelho e Amarelo fluorescente / Vermelho.
- Durabilidade: até 7 anos (Branco / Vermelho), até 5 anos (Fluorescente / Vermelho).
- Classe RA2-C.

Referência	Dimensões
Branco / Vermelho	141 mm x 45,72 mt (Esquerdo)
	141 mm x 45,72 mt (Direito)
Amarelo / Vermelho	141 mm x 45,72 mt (Esquerdo)
	141 mm x 45,72 mt (Direito)

Venda a rolo.

Referência	Dimensões
Branco / Vermelho	1200 mm x 22,86 mt (Esquerdo)
	1200 mm x 22,86 mt (Direito)
Amarelo / Vermelho	1200 mm x 22,86 mt (Esquerdo)
	1200 mm x 22,86 mt (Direito)

Venda a rolo.

EA (Easy Apply) - Tecnologia de libertação de ar para atenuar a formação de bolhas.



Refletores - Sinalização de Segurança

3M 13057

Faixas de 100 mm



- Película retrorrefletora para marcação de segurança em obstáculos como pontes móveis, guias, portões, empilhadores e contentores.
- Classe RA1.
- Disponível com orientação para a esquerda e para a direita.
- Cor: branco e vermelho.

Referência	Dimensões
3M 13057 100 E*	100 mm x 25 mt (Esquerdo)
3M 13057 100 D*	100 mm x 25 mt (Direito)

* Rolos vendidos em separado.

3M 13058 (KIT)

Faixas de 50 mm



- O kit inclui 2 rolos (Esquerdo + Direito).
- Película retrorrefletora para marcação de segurança em obstáculos estacionários como postos de fronteira, lancis, rampas e passagens mais estreitas.
- Classe RA1.
- Cor: Preto e Amarelo.

Referência	Dimensões
3M 13058 50 Kit	50 mm x 25 mt (Esquerdo + Direito)

Fluorescentes

ORACAL 7510

Fluorescente Premium Cast



- Vinil de fundição fluorescente com 150 microns.
- Adesivo acrílico à base de solvente.
- 7 cores brilho.
- Durabilidade de 3 anos para amarelo e 2 anos para as restantes cores.

Referência	Largura
Todas as cores	1260 mm

Venda a metro.

ORACAL 6510

Fluorescente Cast



- Vinil de fundição fluorescente com 110 microns.
- Adesivo acrílico à base de solvente.
- 7 cores brilho.
- Fluorescência intensa com exposição à luz do dia torna-o ideal para aplicação em publicidade.
- Para aplicações de curto prazo.

Referência	Largura
Todas as cores	1260 mm

Venda a metro.



Fotoluminescentes

ORALUX 9300

Vinil fotoluminescente com 150 microns



- Adesivo acrílico à base de solvente.
- Cor: amarelo claro, brilho.
- Cumpre requisitos da norma DIN 67510 - Class B.

Luminância típica:

- Após 10 minutos: 23 mcd/m²
- Após 60 minutos: 3 mcd/m²

Referência	Largura
OR 9300	1000 mm

Venda a metro.

IP 2570

Vinil fotoluminescente com 270 microns

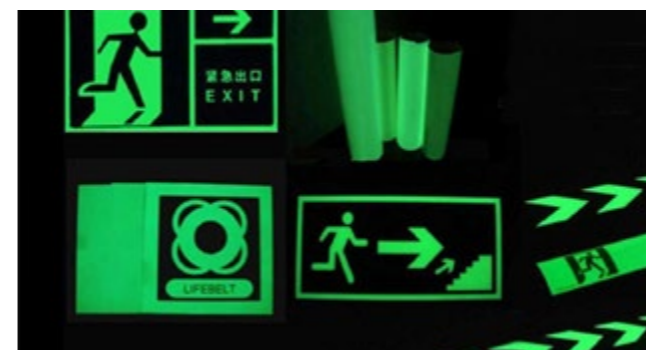

- Imprimível em jato de tinta (SOL / ECO / UV).
- Não recomendado para tintas látex.
- Adesivo acrílico à base de solvente.
- Cor: amarelo esverdeado, brilho.
- Cumpre requisitos da norma DIN 67510 - Class B.

Luminância típica:

- Após 10 minutos: 99 mcd/m²
- Após 60 minutos: 14 mcd/m²

Referência	Dimensões
IP 2570	1000 mm x 10 mt

Venda a metro.

Películas de Transporte - Plástico

ORATAPE MT95

Filme texturado com 155 microns Média Adesividade

- Película de transporte em polietileno texturado.
- Indicado para quase todo o tipo de filmes com acabamento brilho ou mate.
- 2N/25 mm.

Referência	Dimensões
	500 mm x 50 mt
	600 mm x 50 mt
OR MT95	1000 mm x 50 mt
	1220 mm x 50 mt
	1370 mm x 50 mt

ORATAPE HT95

Filme texturado com 155 microns Alta Adesividade

- Película de transporte em polietileno texturado.
- Mesmo após seis meses de aplicação, sem qualquer aumento considerável da força adesiva, a fita pode ser facilmente removida sem deixar resíduos.
- 3,5N/25 mm.

Referência	Dimensões
	500 mm x 50 mt
	600 mm x 50 mt
OR HT95	1000 mm x 50 mt
	1220 mm x 50 mt

ORATAPE LT95

Filme texturado com 150 microns Baixa Adesividade

- Película de transporte em polietileno texturado.
- Indicado para utilizações especiais que requerem uma película de poder adesivo extraordinariamente baixo.
- 1N/25 mm.

Referência	Dimensões
	500 mm x 50 mt
	600 mm x 50 mt
OR LT95	1000 mm x 50 mt
	1220 mm x 50 mt

TRANSTEC 001

Filme transparente com 110 microns Média Adesividade

- Película de transporte transparente de uso geral.
- A película adapta-se bem a superfícies irregulares e proporciona uma elevada resistência ao estiramento.
- 3N/25 mm.

Referência	Dimensões
	500 mm x 100 mt
	610 mm x 100 mt
Transtec 001	1000 mm x 100 mt
	1220 mm x 100 mt

Películas de Transporte - Papel

ORATAPE MT52

Papel com 95 microns (uso geral) Média Adesividade

- Película de transporte em papel.
- Indicado para quase todo o tipo de filmes com acabamento brilho ou mate.
- 4N/25 mm.

Referência	Dimensões
	500 mm x 100 mt
	600 mm x 100 mt
OR MT52	1000 mm x 100 mt
	1220 mm x 100 mt

ORATAPE MT72

Papel com 110 microns Média Adesividade

- Película de transporte em papel.
- Indicado para quase todo o tipo de filmes com acabamento brilho ou mate.
- 4N/25 mm.

Referência	Dimensões
	500 mm x 50 mt
	600 mm x 50 mt
OR MT72	1000 mm x 50 mt
	1220 mm x 50 mt

Películas de Transporte - Papel

TRANSTEC 100 PLUS

Papel com 125-135 microns Média Adesividade

- Película de transporte transparente de uso geral.
- A película foi concebida para auxiliar na aplicação e transferência de decalques sensíveis à pressão que foram cortados em letras e legendas.
- 13-15 N/100mm.

Referência	Dimensões
ATT100A93	1220 mm x 100 mt

RTAPE 4050RLA

Papel com 125-138 microns Média Adesividade

- Película de transporte transparente de uso geral.
- Indicada para grafismos impressos de curta a média dimensão.
- 13-15 N/100mm.

Referência	Dimensões
ART4050RLA77	610 mm x 100 mt
ART4050RLA93	1220 mm x 100 mt

RTAPE 4775RLA

Papel com 152 microns Muito Alta Adesividade

- Película de transporte de papel grosso e de alta aderência para impressão de filmes impressos com tintas UV.
- É resistente à humidade devido à sua espessura e, por isso, funciona bem em aplicações húmidas.
- 19 - 21N/100mm.

Referência	Dimensões
ART4775RLA93	1220 mm x 100 mt
ART4775RLA95	1524 mm x 100 mt

TRANSTEC 200 PLUS

Papel com 125-135 microns Alta Adesividade

- Película de transporte resistente e económica, que pode ser utilizada com uma vasta gama de vinis.
- A película é adequada para vinis com acabamento mate e/ou um elevado nível de aderência ao liner.
- 18-20 N/100mm.

Referência	Dimensões
ATT200A93	1220 mm x 100 mt

RTAPE 4075RLA

Papel com 125-138 microns Alta Adesividade

- Película de transporte transparente de uso geral.
- Excelente para transferir gráficos para banners.
- 18-20 N/100mm.

Referência	Dimensões
ART4075RLA77	610 mm x 100 mt
ART4075RLA93	1220 mm x 100 mt
ART4075RLA94	1372 mm x 100 mt
ART4075RLA95	1524 mm x 100 mt

RTAPE 4885

Papel com 152 microns Ultra Alta Adesividade

- Película de transporte espessa para pequenas aplicações e materiais texturados.
- É resistente à humidade devido à sua espessura e, por isso, funciona bem em aplicações húmidas.
- 22+ N/100mm.

Referência	Dimensões
ART488593	1220 mm x 100 mt



Exemplo: Rtape 4075RLA



Exemplo: Oratape MT95

RLA (Release Liner Adhesion) - Tecnologia que ajuda o material a ficar plano, sem criar túneis e a não enrolar nas bordas.

Estampagem Têxtil

SPORTSFILM CUT Plotter Film



- Película em poliuretano mate para estampagem térmica em tecidos.

Referência	Cor	Largura	Comp.
STCUT SF	Standard	500 mm	25 mt
	Fluorescente		

Venda a metro.

Standard
➤

#001 White

#004 Beige

#005 Cream

#006 Peach

#105 Pastel Yellow

#100 Lemon

#110 Yellow

#106 Sunflower Yellow

#185 Light Orange

#180 Orange

#182 Texas Orange

#210 Signal Red

#200 Red

#270 Burgundy

#255 Pastel Pink

#252 Pink

#250 Fuchsia

#253 Berry

#254 Vintage Pink

#285 Pastel Purple

#280 Purple

#321 Pastel Blue

#320 Light Blue

#330 Columbia Blue

#340 Dove Blue

#300 Royal Blue

#350 Navy

#355 Deep Navy

#360 Aqua

#370 Pastel Mint

#419 Mint

#380 Turquoise

#420 Pastel Green

#421 Apple Green

#422 Light Green

#423 Sage Green

#424 Iceberg Green

#400 Green

#410 Dark Green

#430 Olive

#555 Medium Brown

#550 Brown

#730 Grey

#740 Mid Grey

#780 Dark Grey

#700 Black

#815 Silver

#115 Gold

#215 Rose Gold

Fluorescente
➤

#101 Neon Yellow

#181 Neon Orange

#241 Neon Pink

#301 Neon Blue

#401 Neon Green

REFLECTIVE CUT Plotter Film



- Película em poliuretano mate para um acabamento reflexivo.

Referência	Largura	Comprimento
STCUT PP	500 mm	25 mt

Venda a metro.

Novas cores

Estampagem Têxtil

CAD COLOR Print Film

Películas de impressão para estampagem em têxteis.



Referencia	Designação	Cor	Largura	Comprimento
STCOLOR SF	Sport Film Color Print	Branco	500 mm	25 mt
STCOLOR PREM	Premium Color Print	Branco	500 mm	25 mt
STCOLOR STCM	Supertek Color Print	Transparente mate	500 mm	25 mt

Venda a metro.

Películas de Transporte

Referencia	Material	Adesividade	Dimensões
RTAPE 350	Poliéster	Média adesividade	500 mm x 25 mt
RTAPE 375	Poliéster	Alta adesividade	500 mm x 25 mt
ST MMASK HT500*	PET	Alta adesividade	500 mm x 50 mt

* Com liner de papel.

PRENSAS Para Estampagem Têxtil

Descubra a qualidade que faz a diferença.



Contacte-nos para mais informações.

Graphic Innovations

Engineered to Achieve
Perfection™



Produtos para manutenção automóvel

Mantenha o excelente aspeto do vinil do seu carro com produtos especiais de manutenção automóvel da ORAFOL®. Esta gama de produtos inclui um limpador intensivo e um selante de longa duração, ambos disponíveis nas versões para vinis brilhantes ou foscos.

Gel de Aplicação

A aplicação nunca foi tão fácil! O novo gel de aplicação ORAFOL pode facilmente ser colocado durante a aplicação e não goteja mesmo quando utilizado em trabalhos verticais ou acima da cabeça.

ORACAL® 970 Premium Wrapping Cast

A série ORACAL® 970 para Car Wrapping oferece a mais ampla gama de produtos do mercado.

Películas ORAGUARD® Stoneguard

As películas ORAGUARD® Stoneguard fornecem a proteção ideal para superfícies de automóveis pintadas, lisas e ligeiramente curvas, onde é necessária uma proteção mais forte.

Engineered to Achieve Perfection™

ORAFOL Europe GmbH
graphic.innovations@orafol.de – www.orafol.com



Car Wrapping

Colour Change Films 54

- ORACAL 970RA - Cast
- ORACAL 975 - Premium Cast / Texturados
- 3M Serie 2080
- 3M Serie 1080
- Avery Supreme Wrapping Film
- Avery Conform Chrome
- Arlon Premium Colour Change
- Sott Elemento-6
- AUTO SE
- 3M Protection Wrap Film

PPF - Películas de 62

Proteção de Pintura Protetores em Poliuretano

- AUTO PPF
- ORAGUARD Stone Guard Film
- Isee2 PPF - Paint Protection Film
- Avery SPF - Supreme Protection Film
- 3M Scotchgard PPF - Paint Protection Film

Protetores em PVC

- Oraguard 270G
- I2 51.201N

Titan - Filmes e Laminações 64 para Motocross

- Filmes de Impressão
- Laminações

Escurecimento de Vidros 66

- Panthera 295C - Escurecimento muito alto
- Panthera 285C - Escurecimento elevado
- Panthera 275C - Escurecimento alto
- Panthera 265C - Escurecimento médio
- Panthera 255C - Escurecimento baixo
- Dark 95C - Escurecimento muito alto
- Dark 80C - Escurecimento alto
- Dark 65C - Escurecimento médio
- Dark 50C - Escurecimento baixo



Colour Change Films

ORACAL 970RA

Brilho e Mate



- Vinil de fundição (Cast) multicamada com 110 microns.
- Adesivo poliacrilato à base de solvente, reposicionável, permanente e transparente.
- Excelente estabilidade dimensional e maior durabilidade.

Referência	Descrição	Acabamento	Largura
Oracal 970RA	Branco e preto	Brilho & Mate	1520 mm
	Cores		
	Metalizados, Special Effect, Shift Effect		
	Preto Super Mate		

Venda a metro para as referências disponíveis e a rolo para as restantes.
Rolos de 10, 25 e 50 mt.

Gloss									
#010 White	#809 Taxibeige	#201 Crocus yellow	#235 Canary yellow	#216 Traffic yellow	#022 Light yellow	#209 Maize yellow	#020 Golden yellow	#208 Post office yellow	#256 Cargo yellow
#351 Municipal orange	#363 Daggi orange	#032 Light red	#897 Rose-hip	#028 Cardinal red	#031 Red	#305 Geranium red	#882 Cargo red	#371 Chili red	#030 Dark red
#026 Purple red	#045 Soft pink	#077 Telemagenta	#056 Ice blue	#555 Glacier blue	#547 Fjord blue	#509 Sea blue	#572 Police blue	#057 Traffic blue	#067 Blue
#049 King blue	#511 Night blue	#544 Indigo blue	#564 Light navy	#178 Baltic blue	#464 Lawn green	#688 Algae green	#602 Grass green	#486 Tree green	#612 Police green
#689 Juniper	#622 Fir tree green	#286 Bottle green	#553 Lagoon	#711 Stone grey	#730 Simple grey	#724 Ice grey	#076 Telegrey	#073 Dark grey	#793 Millennium Grey
#795 Steel	#070 Black								

Matt					
#010M Matt White	#285M Matt nato olive	#793M Millennium Grey	#795M Steel	#070M Matt black	#055M Matt mint

Gloss Metallic									
#946 Nacre	#904 Silver lake	#090 Silver grey	#908 Aluminium	#933 Tin metallic	#934 Zinc metallic	#935 Grey cast iron	#932 Graphite metallic	#937 Charcoal metallic	#093 Anthracite
#704 Black metallic	#922 Brass	#091 Gold	#996 Champagne Myst	#313 Copper Kiss	#995 Divine Gold	#920 Bronze	#921 Bronze antique	#874 Orient brown metallic	#369 Red brown metallic
#406 Violet metallic	#195 Dove blue metallic	#197 Azur metallic	#196 Night blue metallic	#192 Deep blue metallic	#677 Fir tree green metallic	#171 Riviera Rush	#172 Turbo Turquoise	#874 Orient brown metallic	#369 Red brown metallic
#173 Citrus Fury	#175 Enchanted Violet	#181 Sparkling Riviera Rush	#182 Sparkling Turbo Turquoise	#183 Sparkling Citrus Fury	#185 Sparkling Enchanted Violet				

Carta de Cores Oracal 970RA / Oracal 975

Matt Metallic							
#090M Matt silver grey	#932M Matt graphite metallic	#937M Matt charcoal metallic	#093M Matt anthracite metallic	#091M Matt gold	#996 Champagne Myst	#313 Copper Kiss	#995 Divine Gold
#092M Matt copper	#920M Matt bronze	#368M Matt dark red metallic	#406M Matt violet metallic	#197M Matt azure metallic	#196M Matt night blue metallic	#190M Matt moonlight metallic	
Shift Effect							
#989 Turquoise lavender	#319 Ultramarine violet	#988 Green blue	#317 Avocado	#318 Aquamarine	#316 Amethyst	#320 Cranberry	#990 Aubergine bronze
Special Effect							
#945 Crystal white	#959 Tangerine dream	#961 Luscious lips	#905 Black galactic gold	#100 Sunset shift	#155 Intergalactic blue	#300 Mandarin	
Super Matt							
#070 Black super matt							

CAR WRAPPING

CAR WRAPPING

ORACAL 975

Texturados



- Vinil de fundição (Cast) multicamada com 150 microns.
- Adesivo poliacrilato à base de solvente, reposicionável, permanente e transparente.
- Para superfícies planas ou ligeiramente curvas.

Referência	Descrição	Acabamento	Largura
Oracal 975	Carbono (CA) com tecnologia RA	Preto	1520 mm
	Carbono, Escovado, Favo de Mel, Casulo		

Venda a metro para as referências disponíveis e a rolo para as restantes.
Rolos de 10, 25 e 50 mt.

Carbon (Carbono)						
#070 Black	#000 Transparent	#010 White	#090 Silver grey	#093 Anthracite	#305 Geranium red	#536 Middle blue
Brushed (Escovado)						
#090 Silver grey	#091 Gold	#932 Graphite metallic	#933 Tin metallic			
Honeycomb (Favo de mel)						
#070 Black	#090 Silver grey	#091 Gold	#192 Deep blue metallic			
Cocoon (Casulo)						
#070 Black						

Colour Change Films

3M SERIES 2080

Brilho, Mate e Texturados



- Vinil de fundição (Cast) multicamada.
- Adesivo acrílico solvente, reposicionável (cinzento ou transparente, dependendo da cor do filme). Com tecnologia Controltac e Comply.
- Série fabricada com uma Camada de Película Protetora (PFL) sobre a superfície, beneficiando de tecnologia avançada que permite a remoção pós-instalação da película PFL.
- Durabilidade: até 8 anos (vertical), até 3 anos (horizontal).

Descrição	Acabamento	Largura
Branco, Preto e Cores Standard		1524 mm
Cores Premium	Brilho, Mate e Acetinado	1524 mm ★
Texturados e Color Flips, Flip Electric Wave		1524 mm
Cores High Gloss		1520 mm

Venda a metro para as referências disponíveis e a rolo para as restantes.
Rolos de 25 mt.

3M SERIES 1080

Brilho



- Vinil de fundição (Cast) multicamada.
- Adesivo acrílico solvente, reposicionável, cinzento. Com tecnologia Controltac e Comply.
- Durabilidade: Exterior - até 3 anos (vertical - cores), até 6 meses (horizontal - cores). Interior - até 10 anos.

Descrição	Acabamento	Largura
Cores Standard	Brilho	1524 mm
Plum Explosion		1524 mm

Venda a metro para as referências disponíveis e a rolo para as restantes.
Rolos de 25 mt.

Carta de Cores



Comply - Tecnologia de libertação de ar para atenuar a formação de bolhas.

Carta de Cores 3M Series 2080

CAR WRAPPING

High Gloss

#HG13 Hot Rod Red	#HG14 Burnt Orange	#HG15 Bright Yellow	#HG336 Green Envy	#HG36 Mantis Green	#HG77 Sky Blue	#HG378 Blue Raspberry	#HGP278 High Gloss Flip Deep Space
#HG73 Ruby Rosso	#HG12 Black	#HG212 Black Metallic	#HG81 Meteor Grey	#HG61 Nardo Grey	#HG120 White Aluminum	#HG31 Storm Gray	#HG10 White

Gloss

#G203 Red Metallic	#G363 Dragon Fire Red	#G53 Flame Red	#G13 Hot Rod Red	#G14 Burnt Orange	#G24 Deep Orange	#G54 Bright Orange	#G25 Sunflower		
#G15 Bright Yellow	#G55 Lucid Yellow	#G336 Green Envy	#G46 Kelly Green	#G16 Light Green	#GP272 Midnight Blue	#G127 Boat Blue	#G217 Deep Blue Metallic	#G227 Blue Metallic	#G378 Blue Raspberry
#G377 Cosmic Blue	#G47 Intense Blue	#G77 Sky Blue	#GP282 Ember Black	#G212 Black Metallic	#G12 Black	#G201 Anthracite	#G211 Charcoal Metallic	#G120 White Aluminum	#G251 Sterling Silver
#G31 Storm Gray	#GP240 White Gold Sparkle	#G10 White	#G79 Light Ivory						

Satin

#SP273 Vampire Red	#S363 Smoldering Red	#S238 Frozen Berry Metallic	#S335 Bitter Yellow	#S196 Apple Green	#S57 Key West	#S327 Ocean Shimmer	#S347 Perfect Blue		
#S87 Lunar Blue	#S271 Thundercloud	#S261 Dark Gray	#S12 Black	#SP242 Gold Dust Black	#S56 Komodo Green	#S49 Sandstone	#S51 Battleship Gray	#S120 White Aluminum	#SP240 Frozen Vanilla
#S10 White	#SP10 Pearl White								

Matt

#M203 Red Metallic	#M13 Red	#M206 Pine Green Metallic	#M26 Military Green	#M27 Indigo	#M217 Slate Blue Metallic	#M227 Blue Metallic	#M12 Black	
#M212 Black Metallic	#M22 Deep Black	#DM12 Dead Matte Black	#M261 Dark Gray	#M230 Gray Aluminum	#M21 Silver	#M10 White	#M211 Charcoal Metallic	#M209 Brown Metallic

Textures

#SB12 Shadow Black	#BR212 Brushed Black Metallic	#MX12 Matrix Black	#CFS12 Carbon Fiber Black	#BR201 Brushed Steel	#BR230 Brushed Titanium	#BR120 Brushed Aluminum	#CFS201 Carbon Fiber Anthracite
--------------------	-------------------------------	--------------------	---------------------------	----------------------	-------------------------	-------------------------	---------------------------------

Color Flips

#SP236 Satin Flip Volcanic Flare	#GP281 Gloss Flip Psychedelic	#SP281 Satin Flip Psychedelic	#GP278 Gloss Flip Deep Space	#SP280 Satin Flip Ghost Pastel
----------------------------------	-------------------------------	-------------------------------	------------------------------	--------------------------------

CAR WRAPPING

Carta de Cores 3M Series 1080

Gloss

#G364 Fiery Orange	#G344 Liquid Copper	#G356 Atomic Teal	#G337 Blue Fire	#G348 Fierce Fuchsia
--------------------	---------------------	-------------------	-----------------	----------------------

Plum

#GP258 Plum Explosion

★ Cores Premium

Colour Change Films

AVERY SUPREME WRAPPING FILM

Brilho, Mate e Texturados



- Vinil de fundição (Cast) de alta performance.
- Adesivo acrílico solvente, reposicionável, removível e transparente.
- Pode ser aplicado em superfícies onduladas, planas e curvas simples.
- Com tecnologia Easy Apply RS - fácil reposicionamento e capacidade de deslizamento do filme.

Descrição	Acabamento	Largura
Branco, Preto, Cores Standard		
Metalizados		1524 mm
Diamond		
Cores Especiais ☆	Brilho, Mate e Acetinado	1524 mm
Texturados		1524 mm
Cores ColorFlow + Energic Yellow ☆☆		1524 mm

Venda a metro para as referências disponíveis e a rolo para as restantes.

Rolos de 25 mt.

Gloss

#AV2100001 White	#BM6150001 Yellow - O	#BM5950001 Dark Yellow - O	#BM6110001 Orange - O	#CB1540001 Light Grey	#BP1100001 Red - O	#BP1140001 Cardinal Red - O	#BP1120001 Soft Red - O		
#BP1150001 Carmine Red - O	#AV2080001 Burgundy	#CB1510001 Light Blue	#CB1690001 Intense Blue	#CB1520001 Blue	#CB1530001 Dark Blue	#CB1680001 Indigo Blue	#BM6170001 Ambulance Yellow - O	#BP1170001 Lime Green - O	#BP1180001 Grass Green - O
#AS8980001 Emerald Green	#CB1500001 Dark Green	#CB1550001 Grey	#CB1560001 Dark Grey	#CB1420001 Black	#BK9540001 Light Pistachio	#BK9550001 Sea-Breeze Blue	#BP1080001 Rock Grey	#BU4990001 Aqua Blue	#BU9400001 Obsidian Black ☆
#CP0070001 Misty Grey									

Matt

#AV2090008 White	#LA8270001 Orange	#LA8430001 Khaki Green	#CB1720008 Dark Grey	#LA8300001 Black	#BJ8020001 Blue	#BP1070001 Olive Green
------------------	-------------------	------------------------	----------------------	------------------	-----------------	------------------------

Satin

#AW1690008 White	#BP1190001 Bubblegum Pink - O	#BP1160002 Carmine Red - O	#AW6720001 Khaki Green	#AW1680001 Black	#CP0090001 Satin Jade
------------------	-------------------------------	----------------------------	------------------------	------------------	-----------------------

Pearl

#BP2890001 Light Green - O	#BP2340001 Dark Green - O	Gloss Pearl	#BO8450001 White Snow
----------------------------	---------------------------	--------------------	-----------------------

Gloss Metallic

#CB1570001 Silver	#BM6090001 Quick Silver - O	#BP1220001 Radioactive - O	#BL8230001 Magnetic Burst	#CB1660001 Dark Blue	#CB1580001 Gold	#CB1630001 Brown	#CB1590001 Grey
-------------------	-----------------------------	----------------------------	---------------------------	----------------------	-----------------	------------------	-----------------

#BL8220001 Eclipse	#CB1600001 Black	#BR4180001 Fun Purple ☆	#BR4220001 Passion Red ☆	#BX8070001 Pride Prismatic Grey ☆	#BX8090001 Mysterious Indigo ☆	#BX8110001 Mystery Black ☆	#CB1620001 Bright Blue
--------------------	------------------	-------------------------	--------------------------	-----------------------------------	--------------------------------	----------------------------	------------------------

Matt Metallic

#AP2270001 Silver	#AS9120008 Gunmetal	#AS9130008 Charcoal	#LA8260001 Pink	#AP2220001 Cherry	#AS9020001 Garnet Red	#LA8330001 Brown	#LA8320001 Apple Green
-------------------	---------------------	---------------------	-----------------	-------------------	-----------------------	------------------	------------------------

EA (Easy Apply) - Tecnologia de libertação de ar para atenuar a formação de bolhas.

Carta de Cores Avery Supreme Wrapping Film

#AS9010001 Emerald	#LA8360001 Frosty Blue	#AP2290001 Grey	#LA8370001 Blue	#LA8310001 Purple	#LA8390001 Night Blue
--------------------	------------------------	-----------------	-----------------	-------------------	-----------------------

Satin Metallic

#BJ0820001 Dove Grey	#BJ0860001 Light Brown	#BJ0880001 Hans Brown	#BJ0890001 Light Grey	#BJ1030003 Graphite	#BJ0850003 Dark Blue	#BJ0940001 Gray Blue	#BP1090001 Dark Basalt
----------------------	------------------------	-----------------------	-----------------------	---------------------	----------------------	----------------------	------------------------

#BR9670001 Energetic Yellow ☆☆	#BS9830001 Stunning Orange ☆	#BT1800001 Cool Teal	#BT1790001 Lively Green	#BU4980001 Black Rock Grey	#BV3000001 Space Silver	#CP0050001 Satin Metallic Flamingo Dance
--------------------------------	------------------------------	----------------------	-------------------------	----------------------------	-------------------------	------------------------------------------

Diamond

#BD3030001 White	#BD2800001 Amber	#BD3040001 Red	#BD2890001 Blue	#BI9310001 Silver
------------------	------------------	----------------	-----------------	-------------------

Extreme Texture

#AR1350001 Brushed Bronze	#AR1300001 Brushed Aluminium	#AR1230001 Brushed Titanium	#AR1280001 Brushed Steel	#AR1310001 Brushed Black	#AS1880001 Carbon Fibre Black
---------------------------	------------------------------	-----------------------------	--------------------------	--------------------------	-------------------------------

ColorFlow Satin

#BG7460001 Fresh Spring Gold/Silver	#BG7470001 Roaring Thunder Blue/Red	#BG7580001 Rising Sun Red/Gold	#BG7600001 Rushing Riptide Cyan/Purple	#BJ1080001 Lightning Ridge Green/Purple	#BG7590001 Urban Jungle Silver/Green	#CL8410001 Frozen Ocean Cyan/Blue	#CL8240001 Moonstone Silver/Blue
-------------------------------------	-------------------------------------	--------------------------------	----------------------------------------	-----------------------------------------	--------------------------------------	-----------------------------------	----------------------------------

#CL8250001 Solar Dawn Black/Red

ColorFlow Gloss

#BJ0810001 Fresh Spring Gold/Silver	#BJ0840001 Roaring Thunder Blue/Red	#BJ1010001 Rising Sun Red/Gold	#BJ1100001 Rushing Riptide Cyan/Purple	#BJ0950001 Urban Jungle Silver/Green	#BX8120001 Hidden Forest Dark Grey/Green
-------------------------------------	-------------------------------------	--------------------------------	----------------------------------------	--------------------------------------	------------------------------------------

Rugged

#CL6510001 Marsh Green	#CL6490001 Combat Green	#CL6500001 Onyx Black	#CL6530001 Bedrock Grey
------------------------	-------------------------	-----------------------	-------------------------

AVERY CONFORM CHROME EASY APPLY

Conformável, reposicionável e de fácil aplicação



- Vinil de fundição (Cast) de alta performance.
- Adesivo acrílico solvente, reposicionável, removível e transparente.
- Pode ser aplicado em superfícies onduladas, planas e curvas simples.
- Com tecnologia Easy Apply RS - fácil reposicionamento e capacidade de deslizamento do filme.

Descrição	Acabamento	Largura
Conform Chrome	Brilho e Mate	1350 mm

Venda a metro para as referências disponíveis e a rolo para as restantes.

Rolos de 23 mt.

Conform Chrome

#CC 001 Silver	#CC 002 Black	#CC 003 Blue	#CC 004 Red	#CC 005 Gold	#CC 006 Matt Silver
----------------	---------------	--------------	-------------	--------------	---------------------

EA (Easy Apply) - Tecnologia de libertação de ar para atenuar a formação de bolhas.

Colour Change Films

ARLON PREMIUM COLOUR CHANGE

Cast 10 anos



- Vinil de fundição (Cast) com 76-84 microns.
- Todas as cores (76 microns), exceto as cores: 402 Gloss White, 405 Gloss Pearl White, 411 Gloss Silver Metallic (84 microns).
- 50 cores em acabamento Brilho, Mate e Acetinado.
- Com tecnologia FLITE para uma instalação rápida e fácil.
- Excelente capacidade de reposicionamento.
- A película protetora especialmente adaptada às cores brilhantes garante o mais alto nível de brilho.

Referência	Largura
Branco, preto e transparente	1524 mm
Cores	1524 mm
Metalizados	1524 mm

Venda a metro para as referências disponíveis e a rolo para as restantes. Rolos de 25 mt.

Gloss

#422 Gloss Midnight Blue	#424 Gloss Black Rose Metallic	#425 Gloss Dragonfruit Metallic	#434 Gloss Future Berry Metallic	#432 Gloss Sea Breeze Metallic	#429 Gloss Electric Lime	#426 Gloss Sierra Green Metallic	#431 Gloss Stealth Green Metallic		
#427 Gloss Ruby Red	#418 Gloss Carmine Red	#401 Gloss Red	#406 Gloss Orange	#428 Gloss Golden Ray	#421 Gloss Bright Yellow	#410 Gloss Sand Brown	#415 Gloss Khaki Green	#419 Gloss Light Blue	#408 Gloss Blue Grey
#414 Gloss Berry Blue	#433 Gloss Stealth Blue Metallic	#435 Gloss Ininite Purple Metallic	#402 Gloss White	#405 Gloss Pearl White	#411 Gloss Silver Metallic	#412 Gloss Light Grey	#413 Gloss Grey	#416 Gloss Charcoal Metallic	#403 Gloss Black
#404 Gloss Black Metallic									

Matt

#508 Matt Aztec Bronze Metallic	#559 Matt Aluminum Glod Rush	#551 Matt Aluminium Red	#506 Matt Military Green	#560 Matt Forest Green	#555 Matt Aluminium Blue	#561 Matt Cobalt Blue	#456 Matt Barry Blue Aluminium
#557 Matt Aluminium Purple	#554 Matt Aluminium Black Rose	#505 Matt Grey	#558 Matt Aluminium Grey	#503 Matt Black			

Satin

#457 Satin Bond Gold Metallic	#459 Satin Viper Green Metallic	#458 Satin Scream Green	#460 Satin Paradise Pink Metallic	#452 Satin White	#455 Satin Pearl White	#454 Satin Charcoal Metallic	#453 Satin Black
-------------------------------	---------------------------------	-------------------------	-----------------------------------	------------------	------------------------	------------------------------	------------------

SOTT ELEMENTO-6 CARBON FIBRE FILM

Cast 4 anos | Carbono



- Vinil de fundição (Cast) de alta qualidade, com 100 microns.
- Adesivo acrílico à base de solvente, reposicionável, permanente.
- Efeito fibra de carbono com acabamento brilho.
- Excelente opção para aplicar em capôs, tetos e retrovisores.

Referência	Largura
Elemento-6	1524 mm

Venda a metro.

FLITE - Tecnologia de libertação de ar para atenuar a formação de bolhas.

AUTO

Brilho e Mate



- Vinil de fundição (Cast) com 110 microns.
- Adesivo acrílico solvente, reposicionável transparente, permanente.
- Projetado para aplicações premium, sem a necessidade de laminação superior.
- Durabilidade: até 3 anos.

Descrição	Acabamento	Largura
Cores	Brilho	1520 mm
Metalizados	Brilho	1520 mm
	Mate	1520 mm

Venda a metro para as referências disponíveis e a rolo para as restantes. Rolos de 10, 25 e 50 mt.

Gloss

#YAUTOSEBG Brewster Green	#YAUTOSECG Chalk Grey	#YAUTOSELO Lava Orange	#YAUTOSEUG Urban Green	#YAUTOSELG Lizard Green
---------------------------	-----------------------	------------------------	------------------------	-------------------------

Gloss Metallic

#YAUTOSESMG SanMarina Blue	#YAUTOSEAG Aventurin Green	#YAUTOSEBB Barbados Blue	#YAUTOSEOG Oak Green	#YAUTOSERG Racing Green	#429 Gloss Electric Lime
----------------------------	----------------------------	--------------------------	----------------------	-------------------------	--------------------------

Matt Metallic

#YMAUTOSECP Champagne	#YMAUTOSELI Lime Green	#YMAUTOSESG Smaragdgreen
-----------------------	------------------------	--------------------------

3M Protection Wrap Film



A película de proteção 3M Protection Wrap Film Colour combina a personalização do veículo com uma proteção extra contra riscos, manchas e agentes externos.

- Disponível em 26 cores Premium, Brilho, Mate e Color Flip.
- Polímero autorregenerativo que remove pequenos riscos ou marcas superficiais com aplicação de calor.
- Adesivo acrílico solvente, reposicionável transparente. Com tecnologia Controltac e Comply.

- Durabilidade: até 10 anos.

Descrição	Acabamento	Espessura	Largura
Cores	Brilho	190 microns	1524 mm
	Mate		
Colour Flips	Brilho		

Venda a metro para as referências disponíveis e a rolo para as restantes. Rolos de 22.86 mt.

Gloss

#GP263 Gloss Umbra Rosso	#GP233 Gloss Crimson Red	#G43 Gloss Habanero Red	#G255 Gloss Solar Flare	#G76 Gloss Olive Green	#GP256 Gloss Verde Antico	#GP276 Gloss British Racing Green	#GP246 Gloss Iridescent Emerald Green		
#G67 Gloss Basilisk Blue	#G97 Gloss Neptune Blue	#G37 Gloss Miami Blue	#G137 Gloss Frozen Blue Metallic	#G117 Gloss Powder Blue	#G248 Gloss Viola	#G10 Gloss White	#G11 Gloss Bone Gray	#G61 Gloss Nardo Gray	#G12 Gloss Black

Matt

#M87 Matte Moon Rock Blue	#M99 Matte Coyote Brown	#M10 Matte White	#M91 Matte Smoke Gray	#M12 Matte Black
---------------------------	-------------------------	------------------	-----------------------	------------------

Color Flips

#GP288 Gloss Flip Cosmic Dust	#GP231 Gloss Flip Winter Rose	#GP281 Gloss Flip Psychedelic
-------------------------------	-------------------------------	-------------------------------

Comply - Tecnologia de libertação de ar para atenuar a formação de bolhas.

PPF - Películas de Proteção de Pintura

Protetores em Poliuretano



AUTO PPF - Paint Protection Film

Películas de proteção para aplicação em pára-choques, faróis, aileron, espelhos retrovisores, capô e outras áreas vulneráveis ao impacto de pedras e/ou riscos. A gama Auto PPF foi fabricada pela Orafol exclusivamente para a Spandex. Durabilidade: até 10 anos.

Protetor em Poliuretano: Auto-regenerativos para pequenos arranhões ou marcas de aplicação.

Referência	Acabamento	Espessura	Largura
Auto PPF Super	Alto Brilho	205 microns *	1520 mm
Auto PPF Hyper	Alto Brilho	205 microns *	1520 mm

Venda a metro.

*Espessura do filme + adesivo.

ORAGUARD Stone Guard Film

Películas de proteção para aplicação em pára-choques, faróis, aileron, espelhos retrovisores, capô e outras áreas vulneráveis ao impacto de pedras e/ou riscos. Adesivo acrílico à base de solvente.

Protetor em Poliuretano: Auto-regenerativos para pequenos arranhões ou marcas de aplicação.

Referência	Acabamento	Espessura	Largura
OG 2815	Brilho	160 microns	1520 mm
OG 2815GF+	Brilho	160 microns	1520 mm
OG 2815MF+	Mate	160 microns	1520 mm
OG 285	Brilho	50 microns	1520 mm

Venda a metro.

ISEE2 PPF - Paint Protection Film

Películas de proteção que oferece resistência e durabilidade para proteger contra detritos viários e outros contaminantes, que podem prejudicar a aparência das viaturas. Adesivo arílico à base de solvente.

Protetor em Poliuretano: Auto-regenerativos para pequenos arranhões ou marcas de aplicação.

Referência	Acabamento	Espessura	Largura
I2 PU250	Brilho	250 microns	1245 mm

Venda a metro.

PPF - Películas de Proteção de Pintura

AVERY SPF - Supreme Protection Film

Filme Poliuretano de alto desempenho para proteção de veículos.

Aprimora e preserva a estética dos veículos, ao mesmo tempo que ajuda a manter o seu valor de mercado.

Recomendado o uso do Gel de Aplicação especial da Avery Dennison.

Adesivo acrílico à base de solvente e espessura: 165 microns.

Referência	Designação	Resistência a manchas	Hidrofobicidade	Auto-regeneração à temperatura ambiente	Resistência a arranhões	Medidas
AVR SPF-XI	Protetor PU Brilho	***	****	****	****	1520 mm x 15 mt
AVR SPF-X3	Protetor PU Brilho	*****	*****	***	****	
AVR SPF-MATE	Protetor PU Mate	*****	***	****	****	
AVR SPF-BLACK G	Protetor PU Preto Brilho	***	*****	***	***	

Venda a rolo.

3M SCOTCHGARD PPF - Paint Protection Film

Filmes transparente e auto-regeneráveis, conhecidos como “proteção extra”. Ajudam a proteger a tinta de danos provocados por pedras e outros materiais projetados, assim como do desgaste provocado pelas condições climáticas.

A película **Serie 200** (YPPF200) possui características hidrofóbicas para fácil manutenção.

Referência	Acabamento	Espessura	Medidas
YPPF200 *	Alto Brilho	200 microns	1524 mm x 15,24 mt
YPPF100 **	Alto Brilho	190 microns	1524 mm x 15,24 mt

*Disponível para venda a rolo nas medidas 610, 762, 914 mm x 30,48 mt e 183 mm x 15,24 mt.

**Disponível para venda a rolo nas medidas 457, 610, 762 e 914 mm x 30,48 mt.

Protetores em PVC

Oraguard 270G Laminação brilho em PVC com 150 microns brilho

Referência	Acabamento	Espessura	Largura
OG270G	Brilho	150 microns	1260 mm

Venda a metro.

I2 51.201N Protetor funcional preto

Referência	Acabamento	Espessura	Largura
I2 52.201N	Preto Texturado	190 microns	1220 mm

Venda a metro.

Titan - Filmes e Laminções para Motocross

TITAN Filmes e Laminções



Filmes para veículos motorizados de todo o terreno

Gama de filmes de impressão digital e laminções de alto desempenho, especialmente desenvolvida para resistir a condições extremas e aos desafios do motocross.

Filmes de Impressão

Referência	Nome	Descrição	Largura	Comp.
TFW-100 *	Flow	Vinil branco acetinado de 100 microns com adesividade muito alta e micro-canais.		50 mt
TUW-80 *	Upshift	Vinil branco mate de 80 microns com adesivo de borracha sintética e adesividade muito forte.		45,7 mt
TBW-100 **	Blitz	Vinil branco brilho para aplicações de curta duração.	1370 mm	50 mt
TDW-100 **	Dome	Vinil branco acetinado para capacetes e pequenos grafismos.		50 mt
TSSX-90 *	Slick Silver	Vinil cromado prata com micro-canais		50 mt
THSX-110 *	Holo Silver	Vinil holográfico prata com micro-canais		50 mt

* Referências disponíveis para venda a metro.

** Referências disponíveis por encomenda e venda a rolo.

Laminções

Referência	Nome	Adesivo	Largura	Comp.
TLG-300 *	LAM 300 Gloss	Laminação alto brilho com 300 microns.		25 mt
TLM-300 *	LAM 300 Matt	Laminação mate com 300 microns.		25 mt
TLG-250 **	LAM 250 Gloss	Laminação brilho com 250 microns para aplicações de curta duração.	1370 mm	45 mt
TLG-150 **	LAM 150 Gloss	Laminação alto brilho com 150 microns e hidrofóbica.		15 mt

* Referências disponíveis para venda a metro.

** Referências disponíveis por encomenda e venda a rolo.



CAR WRAPPING

SpanStock

+ de 15.000 templates de viaturas em vetor

Transforme os seus projetos em realidade de uma forma mais rápida e precisa.

Serviço de subscrição anual

- Compatível com CorelDraw, Illustrator, Photoshop e iPad.
- Visualização em 5 perspetivas (incluindo vista de cima).
- Adequado para edição 1:1.



Subscreva já! Contacte o seu comercial ou o nosso serviço ao cliente através do número 219 737 960 ou do email geral@spandex.com

Spandex 
inspiring creativity

Escurecimento de Vidros

PANTHERA 295C | 285C | 275C | 265C | 255C

Películas de Escurecimento de Vidros

- Película adesiva com 55 microns.
- Para aplicação interior.
- Reduz o aquecimento no interior.
- Ajuda a proteger os olhos com redução dos brilhos.
- Confere privacidade e melhora a estética da viatura.
- Película com certificação para uso automóvel de acordo com o Decreto-Lei n.º 392/2007 e a aprovação D 5559.

Homologado

Largura	Comprimento
1010 mm	30 mt

Venda a metro.



DARK 95C | 80C | 65C | 50C

- Película adesiva com 23 microns.
- Para aplicação interior.
- Reduz o aquecimento no interior.
- Ajuda a proteger os olhos com redução dos brilhos.
- Confere privacidade e melhora a estética da viatura.
- Produto não homologado pelo IMT.

Não Homologado

Largura	Comprimento
1520 mm	30 mt

Venda a metro.

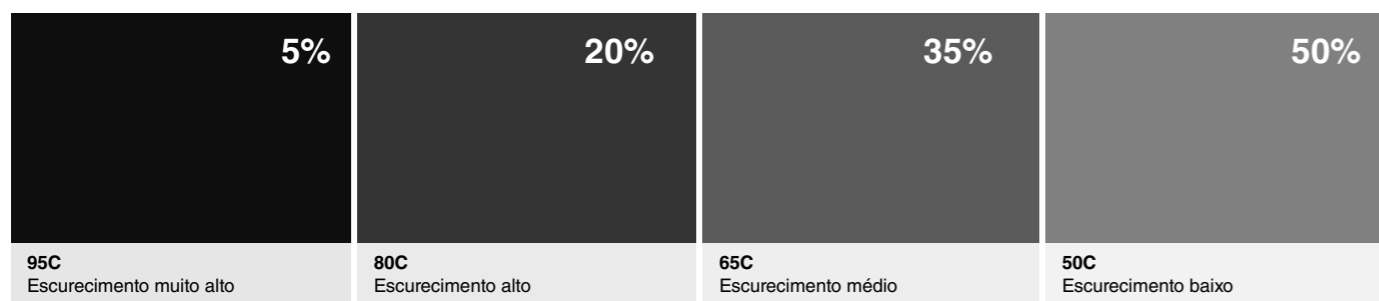

CAR WRAPPING



Impressão Digital

Materiais PVC Free 69

- ORAJET 3720 - Removível
- ORAJET 3740 - Permanente
- Avery SP 3523
- Normajet 619PP

Vinil Promocional 70

- ORAJET 3162 / 3162RA
- ORAJET 3164 / 3164RA
- ORAJET 3628
- ORAJET 3268
- ORAJET 3262
- 3M IJ20
- Avery MPI 3000 / 3020 / 3040
- Mactac JT 8500

Vinil Intermédio 75

- ORAJET 3651 / 3651RA
- ORAJET 3651M
- ORAJET 3650
- IP Series 2550

Vinil Performance 77

- Avery MPI 2000 / 2001 / 2040
- Avery MPI 2004 HOP EA
- Auto Wrap 1D
- ORAJET 3551 / 3551RA
- ORAJET 3550
- 3M IJ35C-10
- 3M IJ40
- 3M IJ48C (sem PVC)
- IP Series 2500

Vinil Alta Performance 82

- IP 2578PA SG 2D Wrap

Vinil Premium 82

- ORAJET 3971RA+ ProSlide
- AUTO Wrap 3D
- ORAJET 3951 / 3951RA
- 3M IJ280
- 3M IJ180mC
- 3M IJ480mC (sem PVC)

Avery MPI 1103 Easy Apply Smart Wrap

- Avery MPI 1104 Easy Apply
- Avery MPI 1105 Easy Apply RS
- Avery SP 1504 EA
- Arlon SLX Plus

Vinil Dot 87

- MACTAC JT 8300 DOT

Vinil para Superfícies Difíceis - Alta Adesividade 88

- Vinil Monomérico
- ORAJET 3164GHT
- Avery MPI 3026 Matte Super Tack
- Normajet 423 High Tack
- Vinil Polimérico
- ORAJET 3554M
- IP 2503LSE
- Avery MPI 2006 HOP HT
- IP 2558 Multigrip
- Arlon DPF 8000 Ultra Tack
- ORAJET 3105GHT
- Aslan DFP 05 Monster Tack
- Vinil Cast
- ORAJET 3954G
- ORAJET 3951GHT

Vinil Translúcido 89

- ORAJET 3850 - Translúcido para Reclamos Luminosos
- IP 2516

Decoração Exterior de Aviões 89

- ORAJET 3967AC - Aircraft Graphic
- 3M A7322 - Aircraft Graphic

Vinil para Banner 90

- ORAJET 3451SG - Banner

Window Graphics 90

- Contra Vision 40 Campaign
- ORAJET 3675
- ORAJET 3676

Vinil Super Transparente 91

- IP 2593 - Clear Window Film
- ORAJET 3352F - Optical Clear

Vinil Blockout 91

- IP 2594 / 2594PA - Blockout Vinyl

Vinil Decorativo para Vidros - Fosco 92

- IP 7804 / IP 7804PA - Light Silver Frost
- IP 7803 / IP 7803PA - Satin Crystal HD

Tecido Autocolante 92

- IP 2324PI - Picasso - Permanente
- IP 2324RE - Rembrandt - Removível

Roll-Ups 93

- YUPOXXL FPU 250
- Normajet PET+ PP - Roll-up Display Film

Laminação Anti-Graffiti 93

- Oraguard 372
- Oraguard 244
- IP 2830-109 PVF
- IP 2840-106
- Aslan MagicProtect Matt SL 99

Floor Graphics - Laminações 94

- Oraguard 250AS
- Oraguard 255AS
- Oraguard 210SO
- Floor 511
- Floor 623 PP

Floor Print - Impressão Direta para Chão 94

- Floor Print 219 - Imprimível
- Avery MPI 6021 Anti-Slip Floor Marking
- IP 2555 StreetApp - Imprimível

IMPRESSÃO DIGITAL



Impressão Digital

Películas 95

de Laminação

- IP 2830-220 DecoLam - Laminações Texturadas
- Laminações Oraguard
- Laminações Laminorma
- Laminação PVC Free

Telas 98

- IP 2125 - Telas Frontlit
- IP 2121 - Telas Blockout
- IP 2214 - Telas Mesh Liner

Telas Backlit 99

- 3M PANAGRAPHICS III - Backlit
- SEEMEE IV - Backlit Premium

Yupo - Papel Sintético 101

100%% Reciclável

- YUPOTako
- YUPOJelly
- YUPOXXL

Tecidos 103

- Caixas de Luz
- Bandeiras
- Displays
- Blockouts
- Outdoor
- Canvas
- Chão



Materiais PVC Free



IMPRESSÃO DIGITAL

ORAJET 3720 Removível PVC Free

ORAJET 3740 Permanente

- Filme à base de polipropileno branco mate.
- Dependendo da utilização, removível (3720) ou permanente (3740).
- Opção PVC free para grafismos publicitários temporários, por exemplo, em lojas ou em eventos.
- Adequado para publicidade brilhante e colorida em superfícies para utilização interior e exterior de curto prazo.
- Os adesivos à base de água sem solventes permitem uma aplicação em várias superfícies diferentes.
- Imprimível em UV.

Referência	Dimensões
OJ 3720	1050 mm x 50 mt
	1370 mm x 50 mt
OJ 3740	1050 mm x 50 mt
	1370 mm x 50 mt

Laminação Opcional

ORAGUARD 236 (Brilho) PVC Free

Largura	Comprimento
1370 mm	50 mt

IMPRESSÃO DIGITAL

AVERY SP 3523 PVC Free

- Filme de poliolefina branco mate, com 90 microns.
- Adesivo à base de água sem solventes, permanente.
- Boa opacidade.
- Manuseio e aplicação mais fáceis.
- Adequado para grafismos promocionais de curto prazo - em lojas, eventos e em muitos outros locais interiores.
- Imprimível em UV e Latex.

Largura	Comprimento
1372 mm	50 mt

NORMAJET 619PP PVC Free

- Filme PP branco mate, com 60 microns.
- Adesivo poliacrílico puro, semi-permanente, removível.
- Adequado para a maioria das superfícies, incluindo plásticos, madeira, vidro e metal. Para aplicações de curto prazo – interior e exterior.
- Imprimível em UV e Latex.

Largura	Comprimento
1372 mm	50 mt

Vinil Promocional



ORAJET 3162

Vinil Promocional com Adesivo Removível

- Para aplicações de curta e média duração no exterior.
- 100 microns.
- Até 4 anos de durabilidade.

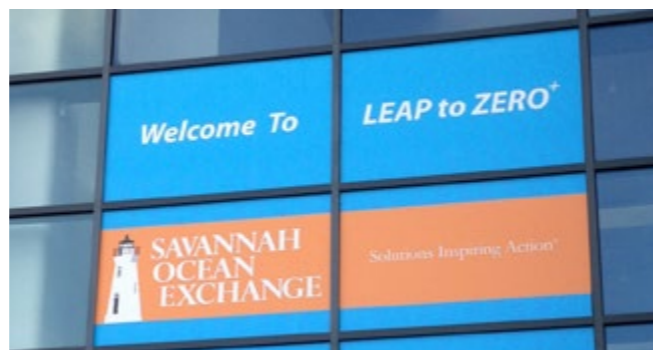

ORAJET 3162G-000

Transparente Brilho

Largura	Comprimento
1050 mm	50 mt
1370 mm	50 mt
1520 mm	50 mt
1600 mm	50 mt

ORAJET 3162G-010

Branco Brilho

Largura	Comprimento
1050 mm	50 mt
1370 mm	50 mt
1520 mm	50 mt
1600 mm	50 mt

ORAJET 3162XG-010

Branco Brilho com Adesivo Cinzento

Largura	Comprimento
1050 mm	50 mt
1370 mm	50 mt
1520 mm	50 mt
1600 mm	50 mt
2000 mm	50 mt

ORAJET 3162XGRA-010 com tecnologia RapidAir

Branco Brilho com Adesivo Cinzento

Largura	Comprimento
1050 mm	50 mt
1370 mm	50 mt
1520 mm	50 mt

ORAJET 3162M-010

Branco Mate

Largura	Comprimento
1370 mm	50 mt

ORAJET 3162XM-010

Branco Mate com Adesivo Cinzento

Largura	Comprimento
1050 mm	50 mt
1370 mm	50 mt
1520 mm	50 mt
1600 mm	50 mt
2000 mm	50 mt

Laminação recomendada

ORAGUARD 200 (Brilho | Mate | Semi-brilho)

Largura	Comprimento
1050 mm	50 mt
1370 mm	50 mt
1520 mm	50 mt

Vinil Promocional



ORAJET 3164

Vinil Promocional com Adesivo Permanente

- Para aplicações de curta e média duração no exterior.
- 100 microns.
- Até 4 anos de durabilidade.



ORAJET 3164G-000

Transparente Brilho

Largura	Comprimento
1050 mm	50 mt
1370 mm	50 mt
1520 mm	50 mt
1600 mm	50 mt
2000 mm	50 mt

ORAJET 3164G-010

Branco Brilho

Largura	Comprimento
1050 mm	50 mt
1370 mm	50 mt
1520 mm	50 mt
1600 mm	50 mt
2000 mm	50 mt

ORAJET 3164XG-010

Branco Brilho com Adesivo Cinzento

Largura	Comprimento
1050 mm	50 mt
1370 mm	50 mt
1520 mm	50 mt
1600 mm	50 mt
2000 mm	50 mt

ORAJET 3164XGRA-010 com tecnologia RapidAir

Branco Brilho com Adesivo Cinzento

Largura	Comprimento
1050 mm	50 mt
1370 mm	50 mt
1520 mm	50 mt

ORAJET 3164M-000

Transparente Mate

Largura	Comprimento
1050 mm	50 mt
1370 mm	50 mt
1520 mm	50 mt
1600 mm	50 mt
2000 mm	50 mt

ORAJET 3164M-010

Branco Mate

Largura	Comprimento
1050 mm	50 mt
1370 mm	50 mt
1520 mm	50 mt
1600 mm	50 mt
2000 mm	50 mt

ORAJET 3164XM-010

Branco Mate com Adesivo Cinzento

Largura	Comprimento
1050 mm	50 mt
1370 mm	50 mt
1520 mm	50 mt
1600 mm	50 mt
2000 mm	50 mt

Laminação recomendada

ORAGUARD 200 (Brilho | Mate | Semi-brilho)

Largura	Comprimento
1050 mm	50 mt
1370 mm	50 mt
1520 mm	50 mt



ORAJET 3628 / 3268 / 3262
Vinil para Decoração de Paredes com Adesivo Removível



- Para aplicações de curta e média duração no interior e exterior como por exemplo, decoração de interiores ou publicidade.

Referência	Descrição	Espessura	Medidas
OJ3628M-010 1370C	Branco Mate	80 microns	1370 mm x 50 mt
OJ3268M-010 1370C	Branco Brilho	150 microns	
OJ3262G-010 1370C	Branco Brilho	200 microns	



3M IJ20-10R
Vinil Promocional com Adesivo Removível

- Para aplicações de curta duração no exterior.
- Branco Brilho com adesivo cinzento.
- 80 microns.

Largura	Comprimento
1372 mm	50 mt

Laminação recomendada

3M 8008 (Brilho) / 3M 8010 (Mate)

Largura	Comprimento
1372 mm	50 mt



AVERY MPI 3000/3020/3040
Vinil Promocional

- Disponível em Brilho (MPI 3000 HOP), Mate (MPI 3020 HOP) e Transparente (MPI 3040).
- Vinil monomérico com 95 microns.
- Para aplicações de curta duração no interior e exterior.
- Alta opacidade (acima de 99%).
- Até 2 anos de durabilidade.

MPI 3000 HOP
Branco Brilho adesivo permanente

Largura	Comprimento
1050 mm	50 mt
1372 mm	50 mt
1600 mm	50 mt

MPI 3020 HOP
Branco Mate adesivo permanente

Largura	Comprimento
1050 mm	50 mt
1372 mm	50 mt
1600 mm	50 mt

MPI 3040
Transparente Brilho adesivo permanente

Largura	Comprimento
1050 mm	50 mt
1372 mm	50 mt
1600 mm	50 mt



MPI 3001 HOP
Branco Brilho adesivo removível

Largura	Comprimento
1050 mm	50 mt
1372 mm	50 mt
1600 mm	50 mt

MPI 3021 HOP
Branco Mate adesivo removível

Largura	Comprimento
1050 mm	50 mt
1372 mm	50 mt
1600 mm	50 mt

Laminação recomendada

DOL 3460 (Brilho) / DOL 3480 (Mate)

Largura	Comprimento
1050 mm	50 mt
1372 mm	
1600 mm	

IMPRESSÃO DIGITAL

IMPRESSÃO DIGITAL



MACTAC JT 8500
Vinil Promocional

- Disponível em Brilho e Mate.
- 95 microns.
- Para aplicações de curta duração no interior e exterior sobre superfícies planas e lisas.
- Até 3 anos de durabilidade.

JT 8500 WG-PG
Branco Brilho adesivo permanente cinzento

Largura	Comprimento
1050 mm	50 mt
1372 mm	50 mt
1600 mm	50 mt

JT 8500 WG-RG
Branco Brilho adesivo removível cinzento

Largura	Comprimento
1050 mm	50 mt
1372 mm	50 mt
1600 mm	50 mt

JT 8500 WM-PG
Branco Mate adesivo permanente cinzento

Largura	Comprimento
1050 mm	50 mt
1372 mm	50 mt
1600 mm	50 mt

JT 8500 WM-RG
Branco Mate adesivo removível cinzento

Largura	Comprimento
1050 mm	50 mt
1372 mm	50 mt
1600 mm	50 mt

JT 8500 WG-PT
Branco Brilho adesivo permanente

Largura	Comprimento
1050 mm	50 mt
1372 mm	50 mt
1600 mm	50 mt

JT 8500 WG-RT
Branco Brilho adesivo removível

Largura	Comprimento
1050 mm	50 mt
1372 mm	50 mt
1600 mm	50 mt

JT 8500 WM-PT
Branco Mate adesivo permanente

Largura	Comprimento
1050 mm	50 mt
1372 mm	50 mt
1600 mm	50 mt

JT 8500 WM-RT
Branco Mate adesivo removível

Largura	Comprimento
1050 mm	50 mt
1372 mm	50 mt
1600 mm	50 mt

Laminação recomendada

LF 8500 CG / LF 8500 CM
(Brilho) (Mate)

Largura	Comprimento
1050 mm	
1372 mm	50 mt
1600 mm	



ORAJET 3651
Vinil Intermédio com Adesivo Permanente

- Para aplicações de média duração no exterior.
- 70 microns.
- Até 5 anos de durabilidade.

ORAJET 3651G-000
Transparente Brilho

Largura	Comprimento
1050 mm	50 mt
1370 mm	50 mt
1520 mm	50 mt

ORAJET 3651G-010
Branco Brilho com Adesivo Cinzento

Largura	Comprimento
1050 mm	50 mt
1370 mm	50 mt
1520 mm	50 mt
1600 mm	50 mt

ORAJET 3650G-010
Branco Brilho com Adesivo Transparente

Largura	Comprimento
1050 mm	50 mt
1370 mm	50 mt
1520 mm	50 mt

ORAJET 3651GRA-010 com tecnologia RapidAir
Branco Brilho com Adesivo Cinzento

Largura	Comprimento
1050 mm	50 mt
1370 mm	50 mt
1520 mm	50 mt



ORAJET 3651M-000
Transparente Mate

Largura	Comprimento
1370 mm	50 mt
1520 mm	50 mt

ORAJET 3651M-010
Branco Mate

Largura	Comprimento
1050 mm	50 mt
1370 mm	50 mt
1520 mm	50 mt

ORAJET 3651SG-010
Branco Semi-Brilho com Adesivo Cinzento

Largura	Comprimento
1050 mm	50 mt
1370 mm	50 mt
1520 mm	50 mt

Laminação recomendada

ORAGUARD 213* (Brilho | Mate) NEW

Largura	Comprimento
1050 mm	50 mt
1370 mm	50 mt
1520 mm	50 mt

IMPRESSÃO DIGITAL

IMPRESSÃO DIGITAL

Vinil Intermédio



IP 2550 Vinil Polimérico

- Adesivo Permanente.
- Para aplicações de média duração no interior e exterior.
- Indicado para decoração, publicidade e grafismos para viaturas.
- 70 microns.
- Até 7 anos de durabilidade.

IP 2553 Branco Brilho

Largura	Comprimento
1050 mm	50 mt
1372 mm	50 mt
1600 mm	50 mt

IP 2556 Branco Brilho com Adesivo Cinzento

Largura	Comprimento
1050 mm	50 mt
1372 mm	50 mt
1600 mm	50 mt

IP 2554 Transparente Brilho

Largura	Comprimento
1050 mm	50 mt
1372 mm	50 mt
1600 mm	50 mt



IP 2553PA Branco Brilho

PA

Largura	Comprimento
1050 mm	50 mt
1372 mm	50 mt
1600 mm	50 mt

IP 2556PA Branco Brilho com Adesivo Cinzento

PA

Largura	Comprimento
1050 mm	50 mt
1372 mm	50 mt
1600 mm	50 mt

Laminação recomendada

IP 2810-103 (Brilho)

Largura	Comprimento
1050 mm	50 mt
1372 mm	50 mt
1600 mm	50 mt

IP 2810-202 (Mate)

Largura	Comprimento
1050 mm	50 mt
1372 mm	50 mt
1600 mm	50 mt

PA PerfectApply - Tecnologia de libertação de ar para evitar a formação de bolhas.

Vinil Performance



AVERY MPI 2000/2001/2040 Vinil Performance Alta Opacidade

- Alta opacidade (acima de 99%).
- 80 microns.
- Até 5 anos de durabilidade.

MPI 2000 HOP Branco Brilho adesivo permanente

Largura	Comprimento
1050 mm	50 mt
1372 mm	50 mt
1600 mm	50 mt

MPI 2040 Transparente Brilho adesivo permanente

Largura	Comprimento
1050 mm	50 mt
1372 mm	50 mt
1600 mm	50 mt

AVERY MPI 2004 HOP EA Vinil Performance Alta Opacidade

- Polimérico branco de alta opacidade, com 80 microns.
- Permite cobrir uma gama completa de aplicações de médio prazo planas e ligeiramente curvas, regulares e sobrepostas (interior e exterior).
- Excelente durabilidade, desempenho ao ar livre e estabilidade dimensional. Além da excelente qualidade de impressão, o produto vem com a tecnologia EA Easy Apply que permite uma aplicação rápida e fácil com menor incidência de bolhas.
- Durabilidade: até 7 anos.

Largura	Comprimento
1050 mm	50 mt
1372 mm	50 mt
1600 mm	50 mt

EA (Easy Apply) - Tecnologia de libertação de ar para atenuar a formação de bolhas.



MPI 2001 HOP Branco Brilho adesivo removível

Largura	Comprimento
1050 mm	50 mt
1372 mm	50 mt
1600 mm	50 mt

Laminação recomendada

DOL 2460 (Brilho) / DOL 2480 (Mate)

Largura	Comprimento
1050 mm	50 mt
1372 mm	
1600 mm	



Laminação recomendada

DOL 2460 (Brilho) / DOL 2480 (Mate)

Largura	Comprimento
1050 mm	50 mt
1372 mm	
1600 mm	

IMPRESSÃO DIGITAL

AUTO

AUTO WRAP 1D

Vinil Intermédio com Adesivo Permanente



- Branco Brilho com adesivo cinzento, permanente - tecnologia X-Scape.
- Para aplicações de média duração no interior e exterior.
- Indicado para decoração, publicidade e gráficos para viaturas.
- 70 microns.
- Até 7 anos de durabilidade.

Referência	Dimensões
JUAUTO1DWG50	1372 mm x 50 mt
JYAUTO1DWG50	1524 mm x 50 mt

Laminação recomendada

BRILHO

Referência	Dimensões
JUAUTO1DCG50	1372 mm x 50 mt
JYAUTO1DCG50	1524 mm x 50 mt

MATE

Referência	Dimensões
JUAUTO1DCM50	1372 mm x 50 mt
JYAUTO1DCM50	1524 mm x 50 mt

ORAJET®

ORAJET 3551

Vinil Performance

- Para aplicações de longa duração no exterior.
- 70 microns.
- Até 7 anos de durabilidade.

ORAJET 3551G-000

Transparente Brilho

Largura	Comprimento
1370 mm	50 mt
1520 mm	50 mt

ORAJET 3551G-010

Branco Brilho com Adesivo Cinzento

Largura	Comprimento
1050 mm	50 mt
1370 mm	50 mt
1520 mm	50 mt

ORAJET 3551GRA-010

Branco Brilho com Adesivo Cinzento



Largura	Comprimento
1050 mm	50 mt
1370 mm	50 mt
1520 mm	50 mt



ORAJET 3550G-010

Branco Brilho com Adesivo Transparente

Largura	Comprimento
1370 mm	50 mt

Laminação recomendada

ORAGUARD 215*

(Brilho | Mate | Semi-brilho)

Largura	Comprimento
1050 mm	50 mt
1370 mm	50 mt
1550 mm	50 mt

* Rolos com 25 mt disponíveis: Brilho 1370 mm e 1550 mm.

X-Scape - Tecnologia de libertação de ar para evitar a formação de bolhas.

RapidAir - Tecnologia de libertação de ar para evitar a formação de bolhas.

3M

3M IJ35C-10

Vinil Performance com Adesivo Permanente

- Branco Brilho com Adesivo Cinzento Comply
- Para aplicações de média duração no exterior em superfícies lisas ou ligeiramente curvas.
- 80 microns.
- Até 6 anos de durabilidade.

Largura	Comprimento
1372 mm	50 mt

Laminação recomendada

3M 8508 (Brilho) / 3M 8510 (Mate)

Largura	Comprimento
1372 mm	50 mt



IMPRESSÃO DIGITAL

IMPRESSÃO DIGITAL

Comply - Tecnologia de libertação de ar para atenuar a formação de bolhas.



3M IJ40
Vinil Performance

- Para aplicações de média duração no exterior em superfícies lisas ou ligeiramente curvas.
- 75 microns.
- Até 7 anos de durabilidade.

3M IJ40-10
Branco Brilho - Adesivo Permanente

Largura	Comprimento
1372 mm	50 mt

3M IJ40C-10R
Branco Brilho - Adesivo Comply Removível

Largura	Comprimento
1372 mm	50 mt

3M IJ40-114
Transparente Brilho - Adesivo Permanente

Largura	Comprimento
1372 mm	50 mt



Laminação recomendada

3M 8038 (Brilho) / 3M 8040 (Mate)

Largura	Comprimento
1372 mm	50 mt



3M IJ48C-20
Filme Performance Sem PVC

- Branco Mate com Adesivo Cinzento Comply.
- Para aplicações de média duração no exterior em superfícies lisas ou ligeiramente curvas.
- 80 microns.
- Até 5 anos de durabilidade.

Largura	Comprimento
1372 mm	50 mt

Laminação recomendada

3M 8048 (Brilho) / 3M 8050 (Mate)

Largura	Comprimento
1372 mm	50 mt



Comply - Tecnologia de libertação de ar para atenuar a formação de bolhas.



IP 2500
Vinil Polimérico de Alta Performance

- Adesivo Permanente.
- Para aplicações de longa duração no interior e exterior.
- Indicado para decoração, publicidade e grafismos para viaturas.
- 70 microns.
- Até 8 anos de durabilidade.

IP 2503
Branco Brilho

Largura	Comprimento
1050 mm	50 mt
1372 mm	50 mt
1600 mm	50 mt

IP 2506
Branco Brilho com Adesivo Cinzento

Largura	Comprimento
1050 mm	50 mt
1372 mm	50 mt
1600 mm	50 mt

IP 2506M
Branco Mate com Adesivo Cinzento

Largura	Comprimento
1372 mm	50 mt
1600 mm	50 mt

IP 2504
Transparente Brilho

Largura	Comprimento
1050 mm	50 mt
1372 mm	50 mt
1600 mm	50 mt



IP 2503PA
Branco Brilho

Largura	Comprimento
1050 mm	50 mt
1372 mm	50 mt
1600 mm	50 mt

IP 2506PA
Branco Brilho com Adesivo Cinzento

Largura	Comprimento
1050 mm	50 mt
1372 mm	50 mt
1600 mm	50 mt

IP 2506M PA
Branco Mate com Adesivo Cinzento

Largura	Comprimento
1372 mm	50 mt
1600 mm	50 mt

Laminação recomendada

IP 2810-101 (Brilho)

Largura	Comprimento
1050 mm	50 mt
1372 mm	50 mt
1600 mm	50 mt

IP 2810-200 (Mate)

Largura	Comprimento
1050 mm	50 mt
1372 mm	50 mt
1600 mm	50 mt

PerfectApply - Tecnologia de libertação de ar para evitar a formação de bolhas.

Vinil Alta Performance



IP 2578PA SG 2D WRAP Vinil Polimérico de Alta Performance

PA

- Vinil Performance.
- Para decoração integral de viaturas.
- Indicado para curvas simples e deformações 2D.
- 50 microns.
- Até 8 anos de durabilidade.



Laminação recomendada

IP 2810-105 (Brilho)

Largura	Comprimento
1372 mm	50 mt
1600 mm	50 mt

Largura	Comprimento
1372 mm	50 mt
1600 mm	50 mt

IMPRESSÃO DIGITAL

Vinil Premium



AUTO WRAP 3D Vinil Premium Cast

NEW

- Branco Brilho com adesivo cinzento, permanente, reposicionável - tecnologia X-Scape.
- Para decoração integral de viaturas e sinalética de longa duração no exterior.
- Com uma conformabilidade superior em rebites, curvas, contornos e canais.
- 50 microns.
- Até 10 anos de durabilidade.

Referência	Dimensões
JUAUTO3DWG50	1372 mm x 50 mt
JYAUTO3DWG50	1524 mm x 50 mt

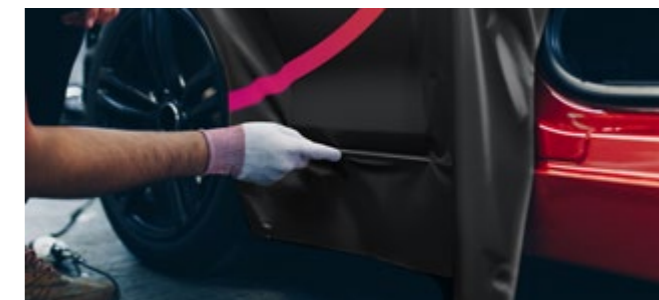

Laminação recomendada

BRILHO

Referência	Dimensões
JUAUTO3DCG50	1372 mm x 50 mt
JYAUTO3DCG50	1524 mm x 50 mt

MATE

Referência	Dimensões
JUAUTO3DCM50	1372 mm x 50 mt
JYAUTO3DCM50	1524 mm x 50 mt

IMPRESSÃO DIGITAL

Vinil Premium



PVC Free

ORAJET 3971RA+ PROSLIDE Filme Premium Cast PU

- Cast PU - a alternativa sem PVC.
- Para decoração integral de viaturas a longo prazo.
- Até 10 anos de durabilidade (não impresso).
- Até 6 anos de durabilidade (impresso e laminado com OG 279).
- Disponível em branco brilho e semi brilho.

com tecnologia
RapidAir
+ **ProSlide**



Largura	Comprimento
1370 mm	50 mt
1520 mm	

Laminação recomendada

PVC Free

ORAGUARD 279 (Brilho | Semi-brilho)

Largura	Comprimento
1370 mm	50 mt
1520 mm	



ORAJET 3951 Vinil Premium Cast

- Para decoração integral de viaturas e sinalética de longa duração no exterior.
- 55 microns.
- Até 10 anos de durabilidade.

ORAJET 3951G-010* Branco Brilho com adesivo cinzento

Largura	Comprimento
1050 mm	50 mt
1370 mm	50 mt
1520 mm	50 mt

* Rolos de 1370 mm disponíveis com 25 mt.

ORAJET 3951GRA-010* Branco Brilho com adesivo cinzento

Largura	Comprimento
1370 mm	50 mt
1520 mm	50 mt

* Rolos de 1370 mm e 1520 mm disponíveis com 25 mt.

Laminação recomendada

ORAGUARD 290G* (Brilho)

Largura	Comprimento
1050 mm	50 mt
1370 mm	50 mt
1550 mm	50 mt

* Rolos com 25 mt disponíveis: Brilho 1370 mm.

ORAGUARD 290M (Mate)

Largura	Comprimento
1050 mm	50 mt
1370 mm	50 mt
1550 mm	50 mt

ORAGUARD 293G* (Brilho)

Largura	Comprimento
1050 mm	50 mt
1370 mm	50 mt
1550 mm	50 mt

* Rolos com 25 mt disponíveis: Brilho e Mate 1370 mm.

PA PerfectApply - Tecnologia de libertação de ar para evitar a formação de bolhas.
RapidAir RapidAir - Tecnologia de libertação de ar para evitar a formação de bolhas.

X-Scape - Tecnologia de libertação de ar para evitar a formação de bolhas.
RapidAir RapidAir - Tecnologia de libertação de ar para evitar a formação de bolhas.

Vinil Premium



3M IJ280

Vinil Premium - Adesivo Comply Permanente

- Projetado para aplicadores que pretendem um elevado desempenho, qualidade de impressão e produtividade excecionais.
- Altamente adaptável, oferece excelente resistência ao levantamento.
- 50 microns.
- Até 10 anos de durabilidade.

Largura	Comprimento
1372 mm	50 mt
1524 mm	50 mt



Laminação recomendada

3M 8428 (Brilho)

Largura	Comprimento
1372 mm	50 mt
1524 mm	50 mt



3M IJ180mC

Vinil Premium - Adesivo Comply Permanente

- Para aplicações gráficas em frotas de veículos, embarcações, paredes texturizadas, publicidade interior e exterior.
- Até 10 anos de durabilidade.

Referência	Descrição	Espessura	Medidas
3M IJ180mC-10	Branco Brilho		
3M IJ180mC-120	Metalizado Brilho	50 microns	1372 mm x 25 mt
3M IJ180mC-114	Transparente Brilho		

Laminação recomendada

3M 8518 (Brilho) / 3M 8520 (Mate)

Largura	Comprimento
1372 mm	25 mt



PVC Free

3M IJ480mC-010

Filme Premium - Adesivo Comply Permanente

- Para aplicações em publicidade exterior, paredes texturadas, barcos, viaturas, etc.
- 50 microns.
- Até 12 anos de durabilidade.

Largura	Comprimento
1372 mm	25 mt



Laminação recomendada

3M 8548 (Brilho) / 3M 8550 (Mate) / 3M 8549 (Luster)

Largura	Comprimento
1372 mm	25 mt

Comply - Tecnologia de libertação de ar para atenuar a formação de bolhas.

Vinil Premium



AVERY MPI 1103 EASY APPLY SMART WRAP

Vinil Cast com Adesivo Permanente



- Para marcação e aplicações gráficas em frotas de veículos, publicidade.
- Permite aplicações 3D mesmo nas ondulações mais desafiantes.
- Com tecnologia Easy Apply - fácil reposicionamento.
- Adesivo reposicionável para facilitar o posicionamento durante a aplicação.
- 50 microns.
- Até 7 anos de durabilidade.

Largura	Comprimento
1372 mm	50 mt
1524 mm	



Laminação recomendada

DOL 1360Z (Brilho)

Largura	Comprimento
1372 mm	50 mt
1524 mm	

IMPRESSÃO DIGITAL

IMPRESSÃO DIGITAL

AVERY MPI 1104 EASY APPLY

Vinil Cast com Adesivo Permanente

- Para aplicações gráficas em frotas de veículos, aplicações arquitetónicas decorativas interior e exterior e todas as aplicações permanentes que exijam uma alta conformabilidade.
- Com tecnologia Easy Apply - fácil reposicionamento.
- 50 microns.
- Até 7 anos de durabilidade.

Largura	Comprimento
1372 mm	25 mt / 50 mt
1524 mm	25 mt / 50 mt

AVERY MPI 1105 EASY APPLY RS

Vinil Super Cast com Adesivo Permanente

- Para marcação e aplicações gráficas em frotas de veículos, publicidade.
- Com tecnologia Easy Apply - fácil reposicionamento.
- O recurso RS disponibiliza a capacidade de deslizamento facilitando assim o posicionamento do filme.
- Fácil remoção do filme a longo prazo.
- 50 microns.
- Até 10 anos de durabilidade.

Largura	Comprimento
1372 mm	25 mt / 50 mt
1524 mm	25 mt / 50 mt

Laminação recomendada Avery MPI 1104 e MPI 1105

DOL 1460Z* (Brilho)
DOL 1480Z* (Mate)

Largura	Comprimento
1372 mm	25 mt / 50 mt
1524 mm	25 mt / 50 mt

Laminação recomendada Avery MPI 1105

DOL 1460MAX* (Brilho)



Largura	Comprimento
1372 mm	50 mt
1524 mm	

EA (Easy Apply) - Tecnologia de libertação de ar para atenuar a formação de bolhas.

Vinil Premium



PVC Free

AVERY SP 1504 EA

- Filme premium, branco brilho com 60 microns e PVC free.
- Adesivo à base de acrílico, cinzento, permanente.
- Excelente conformabilidade 3D
- Tecnologia de saída de ar para eliminar bolhas.
- Fácil reposicionamento devido à tecnologia Easy Apply™.
- Adequado para aplicação interior e exterior, pode ser utilizado para muitas aplicações, incluindo projetos mais exigentes de decoração de veículos e frotas.
- Excelente durabilidade ao ar livre, até 10 anos sem impressão e 6 anos com impressão.



Laminação Indicada

DOL 6460 (Alto brilho)

Largura	Comprimento
1372 mm	25 mt
1372 mm	50 mt
1524 mm	25 mt
1524 mm	50 mt

Referência	Dimensões
	1372 mm x 25 mt
Avery 1504EA	1372 mm x 50 mt
	1524 mm x 25 mt
	1524 mm x 50 mt



ARLON SLX PLUS Vinil Premium Cast

- Para decoração parcial ou integral de viaturas.
- Indicado para curvas complexas e rebites.
- Com tecnologia FLITE - fácil reposicionamento.
- 50 microns.
- Até 10 anos de durabilidade (não impresso).



Laminação recomendada

ARL 3270 (Brilho | Mate)

Largura	Comprimento
1372 mm	45,72 mt
1524 mm	

Largura	Comprimento
1372 mm	45,72 mt
1524 mm	

EA (Easy Apply) - Tecnologia de libertação de ar para atenuar a formação de bolhas.

FLITE - Tecnologia de libertação de ar e de reposicionamento, baseado numa combinação exclusiva do adesivo e do liner.

Vinil Dot

MACTAC JT 8300 DOT Vinil com adesivo tipo DOT

- Para aplicações interiores em vidro ou noutras superfícies lisas de curto prazo.
- O filme é muito fácil de manusear e pode ser rapidamente aplicado, mesmo por utilizadores sem treino especializado.
- 120 microns.
- Até 2 anos de durabilidade.



Referência	Acabamento	Medidas
JLJT8300WM50		1050 mm x 50 mt
JUJT8300WM	Branco Mate	1372 mm x 50 mt
JYJT8300WM		1520 mm x 50 mt
JLJT8300CG50		1050 mm x 50 mt
JUJT8300CG	Transparente Brilho	1372 mm x 50 mt
JYJT8300CG		1520 mm x 50 mt



Vinil para Superfícies Difíceis - Alta Adesividade

Superfícies difíceis de colar?
Superfícies plásticas com baixa energia superficial?
Superfícies texturadas?

Temos uma vasta gama de produtos para aplicação em superfícies difíceis.

Peça a nossa ajuda para escolher o produto mais indicado para a sua aplicação.



Exemplo: IP 2558 MultiGrip aplicado sobre parede de tijolos.

Vinil para superfícies com baixa energia superficial e difíceis de colar

Vinil Monomérico

Referência	Caraterísticas	Acabamento	Pot. Adesiva	Laminação Recomendada	Largura	Comp.
Orajjet 3164GHT-010 **	Monomérico 100 microns	Branco Brilho	22N/25mm	OG 200	1370 mm	50 mt
Avery MPI 3026 Matte Super Tack **	Monomérico 95 microns	Branco Mate	23N/25mm	DOL 3460 DOL 3480 DOL 3470	1372 mm	50 mt
Normajet 423 High Tack **	Monomérico 100 microns	Branco Mate	20N/25mm	Laminorma 612 series	1050 mm 1372 mm 1600 mm	50 mt

** Venda a rolo.

Vinil Polimérico

Referência	Caraterísticas	Acabamento	Pot. Adesiva	Laminação Recomendada	Largura	Comp.
Orajjet 3554M-010 **	Polimérico 70 microns	Branco Mate	>24 N/25mm	OG 215	1372 mm	50 mt
IP 2503LSE **	Polimérico 70 microns	Branco Brilho	20N/25mm	IP 2810-101 IP 2810-200	1372 mm	50 mt
Avery MPI 2006 HOP HT **	Polimérico 80 microns	Branco Brilho	26N/25mm	DOL 2460 DOL 2470 DOL 2480	1372 mm	50 mt
IP 2558 MultiGrip *	Polimérico 90 microns	Branco Semi-Brilho	31,9N/25mm	IP 2810-101 IP 2810-200	1372 mm	50 mt
Arlon DPF 8000 Ultra Tack **	Polimérico 90 microns	Branco Acetinado	22N/25mm	Arlon 3420	1372 mm 1524 mm	45,72 mt
Orajjet 3105GHT-010 *	Polimérico 100 microns	Branco Brilho	28N/25mm	OG 215	1374 mm	50 mt
Aslan DFP 05 Monster Tack *	Polimérico 70 microns	Branco Brilho	34N/25mm	-	1375 mm	50 mt

*Venda a metro. ** Venda a rolo.

Vinil Cast

Referência	Caraterísticas	Acabamento	Pot. Adesiva	Laminação Recomendada	Largura	Comp.
Orajjet 3954G-010 **	Cast 55 microns	Branco Brilho	30N/25mm	OG 290	1370 mm	25 mt
Orajjet 3951GHT-010 *	Cast 55 microns	Branco Brilho	28N/25mm	OG 290 e OG 293	1376 mm	50 mt

*Venda a metro. ** Venda a rolo.

Vinil Translúcido para Reclamos Luminosos



ORAJET 3850-010

Branco Acetinado

- Para publicidade de alta qualidade em reclamos luminosos.
- 80 microns.
- Até 7 anos de durabilidade.

Largura	Comprimento
1370 mm	50 mt
1520 mm	50 mt



IP 2516

Vinil Polimérico Translúcido

- Indicado para aplicações de exibição decorativas nas quais a imagem é translúcida, e iluminada normalmente através da luz do sol, ou de uma janela ou através da colocação numa caixa de luz.
- 80 microns.
- Até 7 anos de durabilidade.

Largura	Comprimento
1372 mm	25 mt
	50 mt
1600 mm	25 mt
	50 mt

Decoração Exterior de Aviões

Idealizado para aplicações gráficas de curto prazo.

Adequado para superfícies planas ou ligeiramente curvas.



ORAJET 3967AC

Branco Brilho | 65 microns

Largura	Comprimento
1520 mm	50 mt



3M A7322

Branco Brilho | 50 microns

Largura	Comprimento
1220 mm	46 mt

Laminação recomendada

ORAGUARD 215* (Brilho | Mate | Semi-brilho)

Largura	Comprimento
1050 mm	50 mt
1370 mm	50 mt
1550 mm	50 mt

* Rolos com 25 mt disponíveis: Brilho 1370 mm e 1550 mm.

Laminação recomendada

IP 2810-200 (Mate)

Largura	Comprimento
1050 mm	50 mt
1220 mm	50 mt
1372 mm	50 mt
1600 mm	50 mt



Laminação compatível

ORAGUARD 293AC (Brilho)

Largura	Comprimento
1550 mm	50 mt

Vinil - Banner



ORAJET 3451SG-010 Branco Semi-Brilho

- Para superfícies flexíveis (lonas, banners e toldos).
- 80 microns.
- Até 4 anos de durabilidade.

Largura	Comprimento
1370 mm	50 mt



Laminação recomendada

ORAGUARD 215* (Brilho | Mate | Semi-brilho)

Largura	Comprimento
1050 mm	50 mt
1370 mm	50 mt
1550 mm	50 mt

* Rolos com 25 mt disponíveis: Brilho 1370 mm e 1550 mm.

Window Graphics - Perfurados

Para publicidade em veículos, janelas e superfícies de vidro que necessitem de uma boa visibilidade, desde o interior.



ORAJET 3675G-010 Perfurado com 50% de área para impressão

Largura	Comprimento
1370 mm	50 mt
1520 mm	50 mt

* Venda a rolo e a metro.



CV 40 CAMPAIGN Imprimível - Perfurado com 60% de área para impressão

Compatível com tintas látex, UV, solvente, eco-solvente e serigrafia.

Largura	Comprimento
1372 mm	50 mt
1524 mm	

* Venda a rolo e a metro.

ORAJET 3676G-010 Perfurado com 60% de área para impressão

Largura	Comprimento
1370 mm	50 mt

* Venda a rolo e a metro.

Vinil Super Transparente



IP 2593 Clear Window Film

- Para aplicações sobre o vidro no interior ou exterior.
- 80 microns.
- Até 5 anos de durabilidade.

Largura	Comprimento
1372 mm	45,72 mt
1524 mm	

* Venda a rolo e a metro.

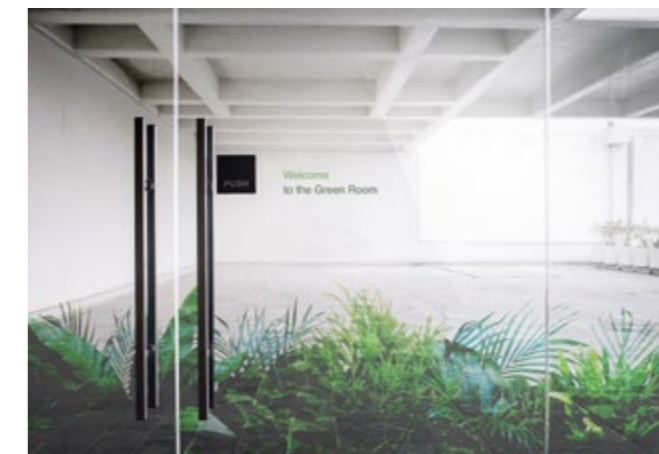

ORAJET 3352F Optical Clear

- Para aplicações sobre o vidro no interior ou exterior.
- 70 microns.
- Até 1 ano de durabilidade.

Largura	Comprimento
1370 mm	25 mt

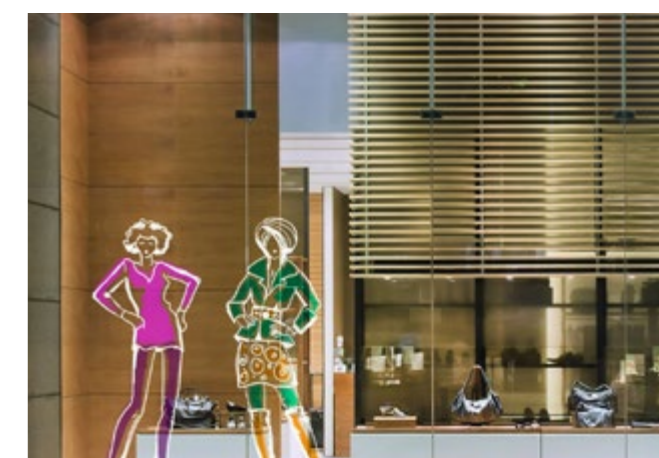

Vinil Blockout



IP 2594 / IP 2594PA Branco Brilho | 160 microns

Vinil polimérico com um sistema 100% blackout, disponível em 2 versões: com ou sem estrutura adesiva. Desenvolvido para publicidade frente e verso em vidro.

Referência	Largura	Comp.
IP 2594	1372 mm	25 mt
IP 2594 PA		

* Venda a rolo e a metro.

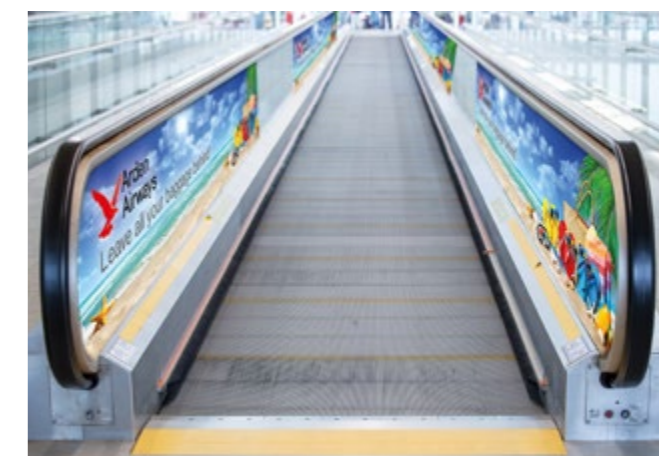

PA PerfectApply - Tecnologia de libertação de ar para evitar a formação de bolhas.

Vinil Decorativo para Vidros - Fosco



IP 7804 / IP 7804PA Light Silver Frost



- Vinil polimérico Frosted semi-opaco com 80 microns.
- Indicado para impressão digital.
- Adesivo acrílico à base de solvente, permanente.
- Excelentes propriedades de estabilidade.

Referência	Largura
IP 7804	1220 mm
	1372 mm
	1600 mm
IP 7804PA PA	1220 mm
	1372 mm
	1600 mm

* Venda a rolo e a metro.

IP 7803 / IP 7803PA Satin Crystal HD



- Vinil polimérico Dusted mate com 80 microns.
- Indicado para impressão digital.
- Adesivo acrílico à base de solvente, permanente.
- Excelentes propriedades de estabilidade.

Referência	Largura
IP 7803	1220 mm
	1372 mm
	1600 mm
IP 7803PA PA	1220 mm
	1372 mm
	1600 mm

* Venda a rolo e a metro.

Tecido Autocolante



IP 2324PI - PICASSO Permanente | 180 microns

- Tecido autocolante para decoração de paredes.
- Branco opaco, resistente à água.
- 12N/25mm.
- Adequado para impressão eco solvente e solvente, UV e látex.

Largura	Comprimento
1372 mm	25 mt

IP 2324RE - REMBRANDT **NEW** Removível | 180 microns

- Tecido autocolante para decoração de paredes.
- Branco opaco, resistente à água.
- 8N/25mm.
- Adequado para impressão eco solvente e solvente, UV e látex.

Largura	Comprimento
1372 mm	25 mt

PA PerfectApply - Tecnologia de libertação de ar para evitar a formação de bolhas.

Suportes Impressão para Roll-up

YUPOXXL

O YUPOXXL é uma solução ideal para grandes formatos. Propriedades especiais como a resistência ao rasgo, a durabilidade e uma superfície especial repelente à água são os melhores pré-requisitos para a utilização no exterior. A superfície mate e a reprodução brilhante das tintas deixam uma impressão fascinante e duradoura. Está disponível em várias versões para diversos métodos de impressão.

YUPOXXL FPU 250 **NEW**

- Espessura: 250 microns
- Gramagem: 200 gr/m²
- Sistemas de Impressão: UV digital e serigrafia.



Referência	Dimensões
JLFPU250100	1050 mm x 100 mt
JOFPU250100	1600 mm x 100 mt

* Venda a rolo.

NORMAJET PET+ PP Roll-Up Display Film

Película em poliéster + PP branco mate opaco para Roll-Ups cujo objetivo seja serem totalmente opacos, sem transmissão de luz ou sombras (com costas brancas). 240 microns | 220 gr/m².

Largura	Comprimento
914 mm	30 mt
1067 mm	30 mt
1270 mm	30 mt
1524 mm	30 mt



Laminação Anti-Graffiti



ORAGUARD 372 Brilho | 23 microns

- Protetor em poliéster.

Largura	Comprimento
1260 mm	50 mt

ORAGUARD 244 Brilho | 70 microns

- Protetor especial (ETFE).

Largura	Comprimento
1260 mm	50 mt



ASLAN MAGICPROTECT MATT SL 99 Mate | 80 microns

- Protetor em PVC com efeito repelente à pintura.

Largura	Comprimento
1372 mm	50 mt



IP 2830-109 PVF Brilho | 25 microns

- Protetor premium em PVF.

Largura	Comprimento
1372 mm	50 mt

IP 2840-106 Brilho | 25 microns

- Protetor em PET.

Largura	Comprimento
1372 mm	50 mt
1524 mm	50 mt



Exemplo: Aslan MagicProtect Matt SL 99

Floor Graphics - Laminções

ORAGUARD 250AS

Laminação Antiderrapante com 120 microns

Largura	Comprimento
1050 mm	50 mt
1400 mm	

ORAGUARD 255AS

Laminação Antiderrapante com 170 microns

Largura	Comprimento
1400 mm	50 mt

ORAGUARD 210SO

Promocional
Laminação Antiderrapante com 70 microns

Largura	Comprimento
1050 mm	50 mt
1370 mm	



Exemplo: Floor 511

FLOOR 511

Laminação Antiderrapante com 100 microns

Largura	Comprimento
1040 mm	50 mt
1372 mm	
1550 mm	

FLOOR 623 PP

Laminação Antiderrapante com 170 microns

- Cumpre norma DIN 51130 (R10).

Largura	Comprimento
1040 mm	100 mt
1300 mm	



IMPRESSÃO DIGITAL

Floor Print - Impressão Direta para Chão

Impressão direta sem necessidade de laminação.

FLOOR PRINT 219

Vinil texturado para interior R9 com 100 microns

Largura	Comprimento
1370 mm	50 mt



Exemplo: Avery MPI 6021 Anti-slip Floor Marking

AVERY MPI 6021 ANTI-SLIP FLOOR MARKING

Vinil Cast para interior com 200 microns

- Para aplicações de curto prazo.

Largura	Comprimento
1372 mm	25 mt

IP 2555 STREETAPP

Vinil texturado para exterior R12 com 150 microns

Largura	Comprimento
1220 mm	25 mt

Para aplicação exterior

Películas de Laminação



IP 2830-220 DECOLAM

Laminações Texturadas

ImagePerfect DecoLam é uma gama de 6 laminações texturadas para uso decorativo em impressões digitais e filmes coloridos.

Disponível em 6 acabamentos:

- Sandstone
- Reptile
- Wood Grain
- Linen
- Leather
- Brushed

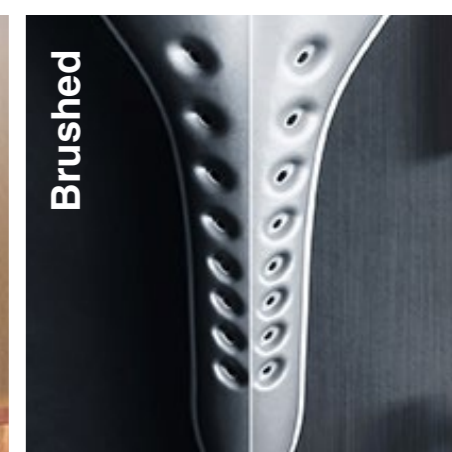
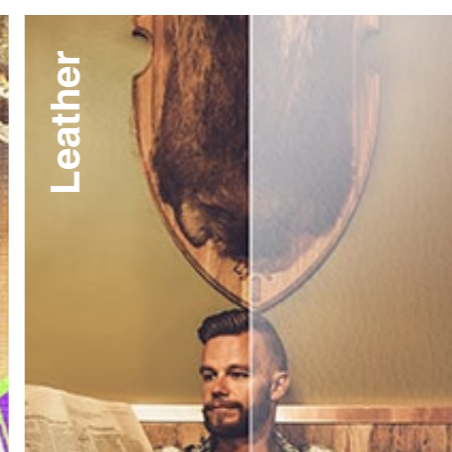
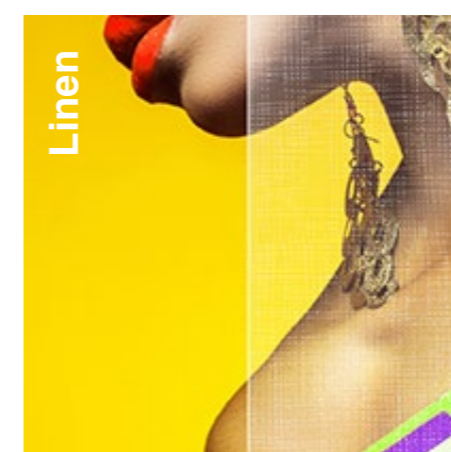
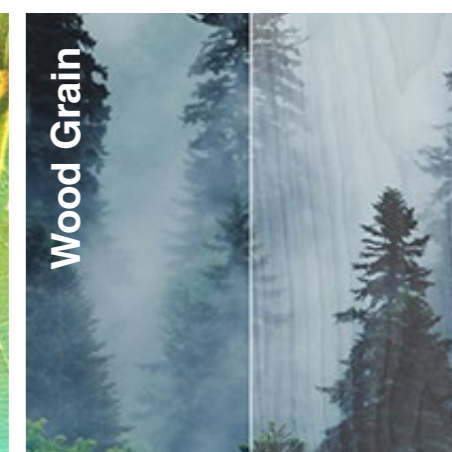
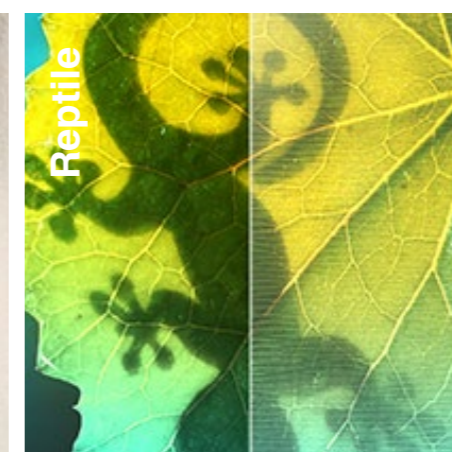
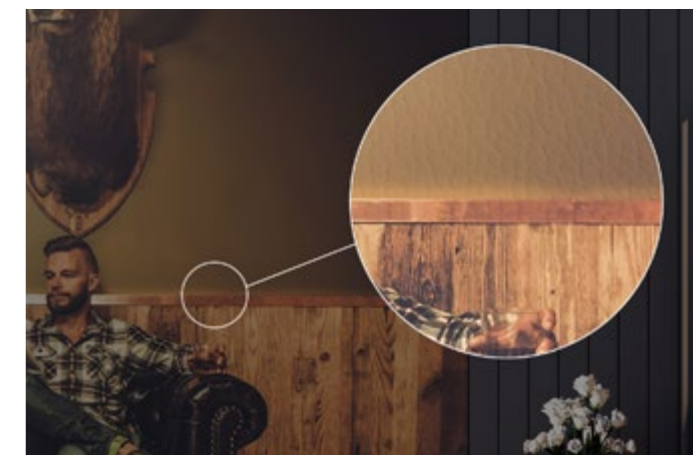

- Adequado para aplicação em paredes, publicidade, displays e painéis de veículos com curvas ligeiras.
- O DecoLam Sandstone também pode ser utilizado para aplicações em piso (antiderrapante R9).
- Funciona perfeitamente com qualquer filme ImagePerfect Digital, bem como com as gamas ImagePerfect Signage: IP 5700, IP 3200 e IP 3300.
- Até 2 anos de durabilidade.

Gamas	Largura	Comp.
Sandstone	1372 mm	25 mt
Reptile		
Wood Grain		
Linen		
Leather		
Brushed		

Venda a metro.

IMPRESSÃO DIGITAL

Películas de Laminação

ORAGUARD®

Referência	Material	Acabamento	Dimensão Rolo
Oraguard 200 Promocional	<ul style="list-style-type: none"> Laminação em PVC com 70 microns. Até 2 anos de durabilidade. Recomendável para Orajet 3164 e 3162.	Brilho	1050 mm x 50 mt
		Mate	1370 mm x 50 mt
		Semi-brilho	1520 mm x 50 mt
Oraguard 213 Intermédio 	<ul style="list-style-type: none"> Laminação em PVC Polimérico com 70 microns. Até 4 anos de durabilidade. Recomendável para Orajet 3651.	Brilho	1050 mm x 50 mt
		Mate	1370 mm x 50 mt
		Mate	1520 mm x 50 mt
Oraguard 215 Intermédio	<ul style="list-style-type: none"> Laminação em PVC Polimérico com 75 microns. Até 5 anos de durabilidade. Recomendável para Orajet 3551. Rolos com 25 mt disponíveis: Brilho 1370 mm e 1550 mm. *Apenas disponível em acabamento Brilho.	Brilho	1050 mm x 50 mt
		Mate	1370 mm x 50 mt
		Semibrilho	1550 mm x 50 mt
		Semibrilho	1600 mm x 50 mt *
Oraguard 215DU Intermédio	<ul style="list-style-type: none"> Laminação em PVC Polimérico com 75 microns. Especialmente recomendado para impressões UV. Até 5 anos de durabilidade. Recomendável para Orajet 3651 e 3551.	Brilho	1050 mm x 50 mt
		Mate	1370 mm x 50 mt
		Mate	1550 mm x 50 mt
Oraguard 290 Premium	<ul style="list-style-type: none"> Laminação Cast com 50 microns. Até 8 anos de durabilidade. Recomendável para Orajet 3951 e 3954. Rolos com 25 mt disponíveis: Brilho 1370 e 1550 mm. Rolos com 10 mt disponíveis: Brilho 1370 mm	Brilho	1050 mm x 50 mt
		Brilho	1370 mm x 50 mt
		Brilho	1550 mm x 50 mt
		Mate	1050 mm x 50 mt
		Mate	1370 mm x 50 mt
Oraguard 293 Premium	<ul style="list-style-type: none"> Laminação Cast com 30 microns. Até 8 anos de durabilidade. Recomendável para Orajet 3951. Rolos com 25 mt disponíveis: Brilho 1370 mm. Rolos com 10 mt disponíveis: Brilho 1370 mm.	Brilho	1050 mm x 50 mt
		Brilho	1370mm x 50 mt
		Brilho	1550 mm x 50 mt
Oraguard 293AC Premium	<ul style="list-style-type: none"> Laminação Cast com 30 microns. Até 2 anos de durabilidade. Compatível com Orajet 3967AC.	Brilho	1550 mm x 50 mt



Laminorma

Referência	Material	Acabamento	Dimensão Rolo
Laminorma 612 Promocional	<ul style="list-style-type: none"> Laminação em PVC Monomérico com 70 microns. Até 2 anos de durabilidade. 	Brilho	1040 mm x 50 mt
		Mate	1370 mm x 50 mt
		Mate	1600 mm x 50 mt

Películas de Laminação

ORAGUARD®

PVC Free 

Referência	Material	Acabamento	Dimensão Rolo
Oraguard 236 Promocional 	<ul style="list-style-type: none"> Laminação PVC Free à base de polipropileno com 60 microns. Até 2 anos de durabilidade. Recomendável para Orajet 3720/3740.	Brilho	1370 mm x 50 mt
Oraguard 279 Premium 	<ul style="list-style-type: none"> Laminação em Poliuretano (PVC Free) com 50 microns. Até 2 anos de durabilidade. Recomendável para Orajet 3971RA+ ProSlide.	Brilho	1370 mm x 50 mt
		Semi-brilho	1520 mm x 50 mt

IMPRESSÃO DIGITAL

IMPRESSÃO DIGITAL

Telas Flexíveis

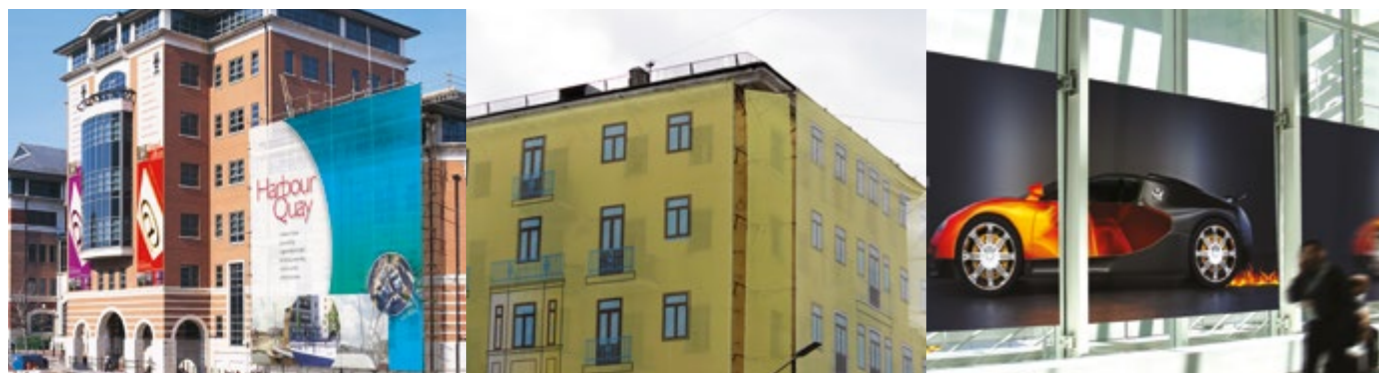

IP 2125

Telas Frontlit

- Frontlit (520g/m²) com um revestimento premium, excelentes características de soldadura térmica e qualidade de impressão.
- Adequado para impressão em impressoras a jato de tinta de grande formato e para impressão eco solvente, solvente e látex (incluindo 3ª geração).

Referência	Dimensões
JFIP212536	1100 mm x 37 mt
JUIP212536	1372 mm x 37 mt
JOIP212536	1600 mm x 37 mt

IP 2121

Telas Blockout

- Blockout (650 g/m²) com um revestimento premium e um elevado nível de qualidade de impressão.
- Oferece 100% de opacidade e capacidade de impressão frente e verso.
- Adequado para impressão eco solvente e solvente, UV e látex (com exceção da 3ª geração).

Referência	Dimensões
JFIP212125	1100 mm x 25 mt
JUIP212125	1372 mm x 25 mt
JOIP212125	1600 mm x 25 mt

IP 2214

Telas Mesh Liner

- Mesh (300g/m²) é uma malha forte, flexível e com retardamento ao fogo.
- Adequado para impressão em impressoras a jato de tinta de grande formato e para impressão eco solvente, solvente e látex.
- Permite um elevado nível de qualidade de impressão com uma definição de texto notável e uma vasta gama de cores para garantir imagens a cores vibrantes.
- A tela é suportada por um liner, apresenta uma estrutura muito regular e possui excelentes propriedades de fixação plana. A soldadura térmica permite uma costura forte.

Referência	Dimensões
JUIP221425	1372 mm x 25 mt
JOIP221425	1600 mm x 25 mt

3M PANAGRAPHS III

Backlit



- Tela flexível translúcida semi-brilho.
- Ótima transmissão de luz e tensão mecânica.
- Pode ser decorado com vinil opaco ou translúcido.
- Adequado para Impressão Digital.

Largura	Comprimento
800 mm*	50 mt
1600 mm*	50 mt

*Venda a metro e a rolo.

Largura	Comprimento
2500 mm	50 mt
3200 mm	50 mt
4200 mm	50 mt

Venda a rolo.

SEEMEE IV

Backlit Premium

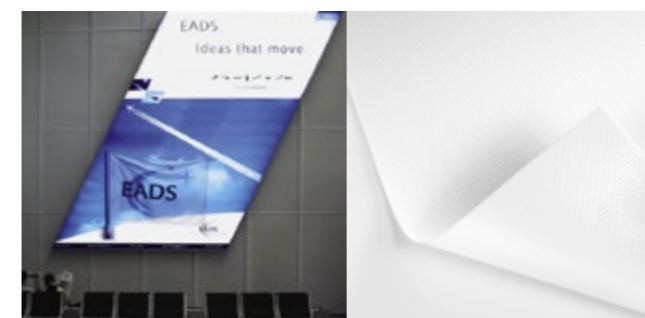

- Coating especialmente desenvolvido para impressão digital e compatível com vinil autocolante.

Largura	Comprimento
5000 mm	50 mt

Venda a rolo.

Papel sintético 100% reciclável, impermeável e ecológico.

Ideal para diversas necessidades de marketing, design, embalagem e etiquetagem.



YUPO Tako

Com tecnologia de micro-sucção que agarra sem deixar uma sensação pegajosa na superfície

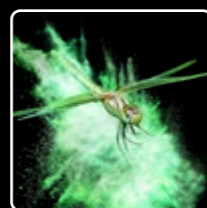

YUPO Translucent

Para aplicações translúcidas que combinam resistência à água e ao rasgo com uma excelente difusão da luz

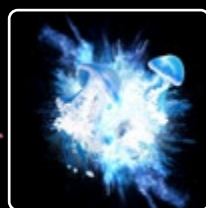

YUPO Jelly

Transparente, adere a superfícies planas sem adesivo

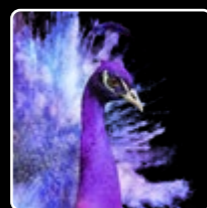

YUPO XXL

Para uma vasta gama de substratos para impressão em grandes formatos



SuperYUPO

Papel branco brilhante que resiste a condições difíceis e imprime lindamente



YUPO Blue

Com maior resistência aos riscos e melhor aderência da tinta, permite possibilidades inovadoras até para as aplicações mais desafiantes



YUPO Food

Papel FDR para aplicações com contacto direto com alimentos



YUPO Static

Papel que é carregado eletrostaticamente e adere a quase qualquer superfície plana sem adesivo

Sistemas de Impressão

- Offset
- UV Screen Printing
- UV Inkjet
- UV Offset
- Solvent Screen Printing
- Water based Inkjet
- HP Indigo Roll
- Eco Solvent
- Laser
- HP Indigo Sheet
- Latex IJ
- Office inkjet

YUPO - Papel Sintético 100% Reciclável



YUPOTAKO

Tako significa polvo em japonês. Devido à sua estrutura de microsucção sem adesivo, o YUPOTako adere a superfícies planas como um polvo e não deixa resíduos pegajosos quando é removido. O YUPOTako é reutilizável: basta limpar o lado da microsucção com água se a adesão estiver enfraquecida por pó ou sujidade.

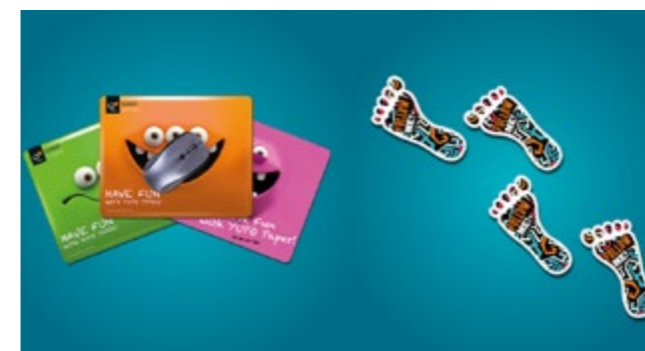

YUPOTako XAD 1069

- Espessura: 210 microns
- Gramagem: 166 gr/m²
- Sistemas de Impressão: serigrafia UV e impressão digital UV. Esta classe também é adequada para a impressão HP Latex – L360 e L3000.

Referência	Dimensões
JEXAD106920	1270 mm x 20 mt

* Venda a rolo.

YUPOTako XAD 1095

- Espessura: 197 microns
- Gramagem: 160 gr/m²
- Sistemas de Impressão: offset UV, serigrafia UV e impressão digital UV.

Referência	Dimensões
JEXAD1095100	1270 mm x 100 mt

* Venda a rolo.

YUPOJELLY

YUPOJelly é a solução transparente de autocolantes para janelas. Devido à microestrutura transparente no verso, adere a qualquer superfície plana sem adesivos ou agentes de ligação. Os autocolantes YUPOJelly são fáceis de aplicar e remover.

YUPOJelly XAD

- Espessura: 178 microns
- Gramagem: 235 gr/m²
- Sistemas de Impressão: serigrafia UV, digital UV e latex.

Referência	Dimensões
JEXAD106820	1270 mm x 20 mt

* Venda a rolo.

YUPOXXL

O YUPOXXL é uma solução ideal para grandes formatos. Propriedades especiais como a resistência ao rasgo, a durabilidade e uma superfície especial repelente à água são os melhores pré-requisitos para a utilização no exterior. A superfície mate e a reprodução brilhante das tintas deixam uma impressão fascinante e duradoura. Está disponível em várias versões para diversos métodos de impressão.

YUPOXXL FPU 250

- Espessura: 250 microns
- Gramagem: 200 gr/m²
- Sistemas de Impressão: UV digital e serigrafia.

Referência	Dimensões
JLFPFU250100	1050 mm x 100 mt
JOFPU250100	1600 mm x 100 mt

* Venda a rolo.

IMPRESSÃO DIGITAL



Têxteis para Impressão Digital

A BergerTextiles oferece-lhe uma variedade de tecidos.

Imagine as possibilidades!



Tecidos

Caixas de Luz

4384-6266 SAMBA
195 gr/m²



Hermético, não desfia, boa planicidade, resistente ao vinco, repelente à água devido ao efeito lótus. Corte a frio.

Larguras: 1600, 2600, 3200 e 5050 mm

4502-6266 SAMBA BASIC
180 gr/m²



Hermético, não desfia, boa planicidade, resistente ao vinco, revestimento de difusão de luz. Corte a frio.

Larguras: 1600, 2600 e 3200 mm

4484-26 LUMINA
190 gr/m²



2-3% de elasticidade, pode ser impresso em sublimação, resistente ao vinco. Corte a quente.

Larguras : 1600, 2600 e 3200 mm

4637-66 SALSA DYELUX
165 gr/m²



2% de elasticidade, não desfia, resistente ao vinco, tratamento para difusão de luz. Corte a frio.

Larguras : 1600, 2600 e 3200 mm

Bandeiras

3745-3 N STORM (N-Flag)
110 gr/m²

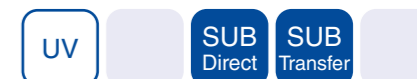

Antiestático, muito macio, não desfia, resistente ao vinco. Corte a frio.

Larguras: 1050, 1860, 2600 e 3200 mm

3705-6 AERO (G-Airtricot)
110 gr/m²

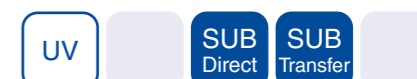

Macio, não desfia, resistente ao vinco, tratamento para difusão de luz. A estrutura do orifício oval aumenta a resistência e a permeabilidade ao ar do tecido da bandeira. Corte a frio.

Larguras: 1550 e 3100 mm

Recomendado Imprimível

Tecidos

Displays

4451-26 SEG

175 gr/m²

2% de elasticidade, macio, resistente ao vinco. Corte a frio.

Larguras: 1600, 2600 e 3200 mm



4280-26 BE DISPLAY

210 gr/m²

1-3% de elasticidade, não desfia, boa planicidade e resistente ao vinco. Corte a frio.

Larguras: 1600, 1860, 2600 e 3200 mm



4435-26 REVOLUTION

180 gr/m²

2% de elasticidade, 100% reciclável, estrutura fina, efeito anti-rugas, boa opacidade. Corte a frio.

Larguras: 1600, 1860, 2600 e 3200 mm



4284-26GB MOON

330 gr/m²

6% de elasticidade, macio, com um verso cinzento especial que pode garantir uma boa opacidade, mantendo uma ótima qualidade de resolução de imagem. Corte a frio.

Larguras: 3200 mm

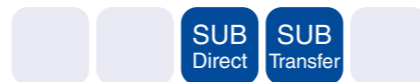

4468-26RECY EXPANDABLE EVOLUTION

200 gr/m²

Tecido muito opaco, muito macio e flexível. O tecido é muito elástico o que o torna adequado para displays, coberturas de mesa e zipperwalls. Corte a frio.

Larguras: 1600 e 3200 mm

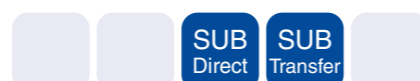

4470-26 FLEXX

280 gr/m²

Este material oferece uma elasticidade muito generosa devido à sua composição. Ideal para aplicações que exijam extensibilidade sem comprometer a opacidade: estruturas 3D, spiderwalls, zipperwalls etc. Corte a frio.

Larguras: 3200 mm

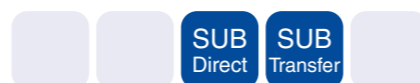

● Recomendado ○ Imprimível

Tecidos

Blockouts

4282-2665 MOZAIK

260 gr/m²

1-3% de elasticidade, a elevada elasticidade e suavidade do material permitem que o material possa ser ajustado a qualquer tamanho. Corte a frio.

Larguras: 2600, 3200 e 5050 mm



4280-2665 ZEBRA

245 gr/m² (2600mm e 5050mm) 250gr/m² (3200mm)

Traseira negra resistente a arranhões. Frente branca brilhante. O acabamento de reforço de cor aumenta o brilho e a elasticidade garante um encaixe fácil mesmo em estruturas de perfis muito grandes. Corte a frio.

Larguras: 2600, 3200 e 5050 mm



4384-6566 ECLIPSE (Samba Opaque)

260 gr/m²

1-3% de elasticidade, não desfia, boa planicidade e resistente ao vinco. Corte a frio.

Larguras: 1600, 2600 e 3200 mm



Outdoor

4744-3 FIBER GREEN

120 gr/m²

É um tecido não tecido de poliéster reciclado feito para banners mais económicos e de curto prazo ao ar livre. Não precisa de ser cosido. Corte a frio.

Larguras: 1600 e 3200 mm



AB 191070CO GITTER VDS (Tela Ortofónica)

Produto ortofónico, 100% algodão. Indicado para aplicações como exposições, teatros, palcos / espetáculos / eventos, merchandising.

Larguras: 3200 e 5200 mm

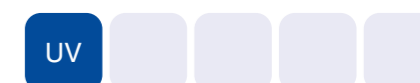

● Recomendado ○ Imprimível

Tecidos

Canvas

4448-60 MATISSE

270 gr/m²

Não desfia, boa planicidade. Corte a frio.

Larguras: 1050 e 1520 mm



4747-60 GOYA

330 gr/m²

Sem desgaste, resistente a arranhões e fácil de colocar nos quadros. As cores são brilhantes, principalmente o preto. Corte a frio.

Larguras: 1600, 2600 e 3200 mm

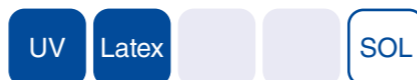

4450-23 ICON

235 gr/m²

100% algodão, textura e um toque suave muito natural, perfeito para reproduções artísticas de alta resolução. Corte a frio.

Larguras: 3200 mm



4231-26 KLIMT (Art Canvas)

320 gr/m²

A lona tem uma estrutura de lona forte e crua, mas macia. Corte a quente.

Larguras: 1600 e 3200 mm



Chão

5010-6 FAME (Alcatifa)

900 gr/m²

Composto por um suporte antiderrapante é uma solução perfeita para revestimentos de pavimentos a curto/médio prazo. Corte a frio.

Larguras: 1600 e 3200 mm

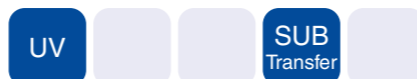

5012-6 RUNWAY (Linóleo)

1485 gr/m²

Caraterísticas: Indicado para várias aplicações, como pisos para eventos, aplicações internas / domésticas, carpetes. Corte a frio.

Larguras: 2000 mm

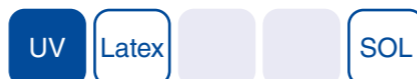

● Recomendado ○ Imprimível

Fitas Adesivas e Magnéticas

Fitas Dupla Face Fina 108

- ORABOND 1453
- ORABOND 1397
- 3M GPT-020
- ORABOND 3331
- 3M 9087
- Banner Tape 4740

Fitas para Alcatifa 110

- ORABOND 1450
- 3M 9191
- 3M 9195

Espumas Dupla Face de Polietileno 111

- ORABOND 1812
- ORABOND 1813
- ORABOND 1819
- ORABOND 1871
- ORABOND 1852

Espumas Dupla Face Acrílicas 112

- 3M GPH 060
- 3M GPH 110
- 3M GPH 160
- 3M VHB 4905
- 3M VHB 4910
- 3M VHB 4945
- 3M VHB 4950
- OR UHB 3050T
- OR UHB 3100T
- 3M 4656
- 3M 4658

Sistema ATG 115

- 3M ATG700
- 3M ATG904

Adesivos de Laminação 116

- ORABOND 4040
- ORABOND 1331
- ORABOND 1377
- ORABOND 1377S

- 3M 468
- 3M 7955

Fitas de Papel 118

- 3M 101
- 3M 201

Fitas de Embalagem 118

- 3M 309C
- 3M 309TR
- ACDFE - Desenrolador

Fitas Antiderrapantes 119

- AS900
- AS930
- 3M Antiderrapante Universal
- 3M Safety Walk
- 3M VR - Vedante

Fitas para Marcação 120

- 3M 764
- 3M 766
- 3M 767
- 3M 471
- 3M 5702

Hook & Loop 121

- Velcro Adesivo
- Hook & Loop Adesivo
- Velcoins Adesivos
- Easycoins Adesivos

Dual Lock 122

- 3M SJ3560
- 3M SJ3550
- 3M SJ4570

Sprays 123

- 3M Spray 77 - Uso Geral
- 3M Spray 75 - Adesivo Reposicionável
- 3M Spray 90 - Adesivo de Alta Resistência
- 3M Spray Limpeza

Primários 123

- 3M PR94
- 3M Primer Universal UV
- 3M INPRVD

Batentes 124

- Hemisféricos
- Cilíndricos

Bases Magnéticas 124

- Base Magnética com Parafuso
- Base Magnética com Furo Rebaixado
- Base magnética com Furo Escareado

Telas Magnéticas 125

- Telas Magnéticas Castanhas
- Telas Magnéticas Brancas
- Telas Magnéticas com Adesivo
- Película Ferrosa Adesiva

Telas Ferrosas - Impressão Digital 126

- Películas Ferrosas para Impressão Digital
- Promosteel

Bandas Magnéticas e Ferrosas 126

- Bandas Magnéticas Adesivas

IMPRESSÃO DIGITAL

FITAS ADESIVAS E MAGNÉTICAS

Fitas Dupla Face Fina

OR 1453

Fita Dupla Face Fina Económica em PP

Dimensões

9 mm x 50 mt
12 mm x 50 mt

Aplicação

- Sinalética, displays, etc.
- União de materiais como papel, cartão, metal e PVC rígido.

Caraterísticas

- Grande poder adesivo.
- Boa adesividade em materiais com baixa energia superficial.
- Adesivo: borracha.



Nova 3M GPT-020

Mais económica, melhor performance

Análise comparativa entre a antiga fita dupla face 3M 9088-200 e a nova 3M GPT-020

Critério	3M™GPT-020	9088-200
Adesividade inicial	+++	++
Resistência de temperatura	++++	++
Adesividade a PP	++	+
Aplicação a baixas temperaturas	++	+
Resistência ao cisalhamento a alta temperatura	++++	++

Fonte: 3M.

OR 1397

Fita Dupla Face Fina Transparente

Dimensões

9 mm x 50 mt
12 mm x 50 mt
19 mm x 50 mt
25 mm x 50 mt
50 mm x 50 mt

Aplicação

- União de telas, sinalética exterior, pontos de venda, etc.

Caraterísticas

- Alta resistência à pelagem e ao cisalhamento.
- Alta resistência aos raios UV e solventes.
- Resistência à temperatura: 160° C.
- Adesivo: Acrílico modificado AM2.



* 1397PP tem liner sintético

3M GPT-020

Fita Dupla Face Fina Transparente

Dimensões

9 mm x 50 mt
12 mm x 50 mt
19 mm x 50 mt
25 mm x 50 mt
50 mm x 50 mt

Aplicação

- Ampla variedade de aplicações, incluindo eletrodomésticos, máquinas industriais, transportes, sinalização, produtos industriais gerais e eletrónica de consumo.

Caraterísticas

- Alta aderência inicial e resistência à humidade.
- Boa adesividade em materiais com baixa energia superficial.
- Fácil manuseamento e conversão graças ao liner de película.
- Resistência à temperatura: até +190°C (curta duração) até 90°C (longa duração).
- Adesivo: Acrílico.



Fitas Dupla Face Fina

OR 3331

Fita Dupla Face Fina Branca

Dimensões

12 mm x 50 mt
19 mm x 50 mt
25 mm x 50 mt
50 mm x 50 mt

Aplicação

- Displays, sinalética exterior, pontos de venda, etc.

Caraterísticas

- Alta resistência à pelagem e ao cisalhamento.
- Alta resistência aos raios UV e solventes.
- Para aplicações opacas.
- Resistência à temperatura: 70° C.
- Adesivo: Acrílico modificado AM2.



3M 9087

Fita Dupla Face Fina Branca

Dimensões

9 mm x 50 mt
12 mm x 50 mt
19 mm x 50 mt
25 mm x 50 mt
50 mm x 50 mt

Aplicação

- Displays de ponto de venda, sinalética exterior, etc.

Caraterísticas

- Alta resistência à pelagem, ao cisalhamento, aos raios UV, solventes e plastificantes.
- Resistência à temperatura: 85° C (curta duração) 70° C (serviço).
- Adesivo: Acrílico modificado.



BANNER TAPE 4740

Fita Dupla Face Fina
União de telas de PVC

Dimensões

25 mm x 25 mt
40 mm x 25 mt
50 mm x 25 mt

Aplicação

- União de telas de PVC.

Caraterísticas

- Fita de massa acrílica (resistente a coesão).
- Espessura 0,4 mm.
- Liner plástico mais largo para facilitar a remoção (fingerlift).
- Resistente aos raios UV e plastificantes.



FITAS ADESIVAS E MAGNÉTICAS

FITAS ADESIVAS E MAGNÉTICAS

Fitas para Alcatifa

OR 1450

Para Alcatifa com suporte têxtil

Dimensões

25 mm x 25 mt

50 mm x 25 mt

Aplicação

- Colagem de alcatifas.
- Muito flexível podendo ser utilizada para colar em superfícies metálicas e de madeira.

Caraterísticas

- Suporte de rayon (têxtil sintético).
- Resistente ao rasgo.
- Não indicado para pedra artificial ou mármore.
- Adesivo: borracha.



3M 9191

Para Alcatifa com suporte têxtil

Dimensões

50 mm x 25 mt

Aplicação

- Colagem de alcatifas.

Caraterísticas

- Não resistente a plastificantes.
- Adesivo: Hotmelt.

Cor

- Branco.



3M 9195

Para Alcatifa | Permanente / Removível

Dimensões

50 mm x 25 mt

Aplicação

- Colagem de alcatifas em especial para stands de exposição.
- Fita adesiva com adesivo removível na face coberta e adesivo permanente na face aberta.

Caraterísticas

- Não resistente a plastificantes.
- Adesivo: Hotmelt (permanente) e dispersão de acrilato (removível).

Cor

- Amarelo.

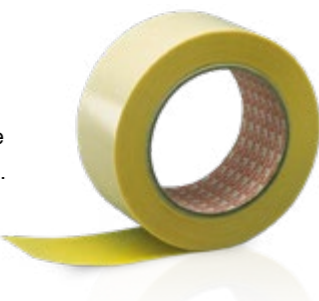

Removível

✓ Permanente

Espumas Dupla Face de Polietileno



AM2



Liner sintético

AM2



AM2

OR 1812

1 mm

Dimensões

12 mm x 50 mt

19 mm x 50 mt

25 mm x 50 mt

50 mm x 50 mt

Aplicação

- União a superfícies rugosas ou diferentes, sinalética exterior, montagens em grandes superfícies, stands, exposições e conferências.

OR 1813

1 mm

Dimensões

12 mm x 50 mt

19 mm x 50 mt

Caraterísticas

- Elevada adesividade inicial mesmo em superfícies rugosas.
- Boa resistência aos raios UV, à água e ao envelhecimento.
- Resistência à temperatura: 80° C.
- Adesivo acrílico modificado AM2.

OR 1819

2,1 mm

Dimensões

25 mm x 33 mt

OR 1871

Espuma Dupla Face de Polietileno
1 mm | Económica

Dimensões

12 mm x 50 mt

19 mm x 50 mt

25 mm x 50 mt

Aplicação

- Para fixação de placas, displays e uma grande variedade de aplicações interiores.

Caraterísticas

- Recomenda-se para superfícies suaves e rugosas.
- Excelente resistência à humidade.
- Adesivo de borracha com adesividade inicial agressiva.



OR 1852

Espuma Dupla Face de Polietileno
1 mm | Permanente / Removível

Dimensões

19 mm x 50 mt

25 mm x 50 mt

Aplicação

- Para uma montagem onde seja necessária uma remoção que deixe a superfície limpa.

Caraterísticas

- Espuma adesiva com adesivo removível na face coberta e adesivo permanente na face aberta.
- Fácil remoção sem deixar resíduos na maioria das superfícies.



Removível

✓ Permanente

FITAS ADESIVAS E MAGNÉTICAS

FITAS ADESIVAS E MAGNÉTICAS

Fitas VHB GPH VHB DE NOVA GERAÇÃO

Solução económica de elevado desempenho



3M GPH-060
Espuma Dupla Face Acrílica
0,6 mm | cinzenta de uso geral

Dimensões
19 mm x 33 mt

3M GPH-110
Espuma Dupla Face Acrílica
1,1 mm | cinzenta de uso geral

Dimensões
12 mm x 33 mt
19 mm x 33 mt
25 mm x 33 mt

3M GPH-160
Espuma Dupla Face Acrílica
1,6 mm | cinzenta de uso geral

Dimensões
25 mm x 33 mt

- Caraterísticas**
- Sistema de fixação permanente rápida e eficiente.
 - Colagem de metais, acrílicos, PVC em interior e exterior sem necessidade de ferramentas.
 - Colagem de materiais diferentes pois compensa diferentes dilatações térmicas.
 - Resistente a solventes e a altas temperaturas.
 - Substituto eficiente de soldaduras, rebites e parafusos.



3M VHB 4905
Espuma Dupla Face Acrílica
0,5 mm | Transparente

Dimensões
12 mm x 33 mt
19 mm x 33 mt

- Aplicação**
- Sinalética exterior, fixação permanente.
 - Colagem de materiais transparentes.

- Caraterísticas**
- Incolor, tornando-o ideal para colagem de materiais transparentes.
 - Alta coesão em superfícies rígidas.
 - Indicado para qualquer tipo de superfície.



3M VHB 4945
Espuma Dupla Face Acrílica
1 mm | Branca

Dimensões
12 mm x 33 mt
19 mm x 33 mt
25 mm x 33 mt

- Aplicação**
- Sinalética exterior, fixações permanentes, ideal para colagem de PVC.

- Caraterísticas**
- Resistente aos plastificantes.



3M VHB 4910
Espuma Dupla Face Acrílica
1 mm | Transparente

Dimensões
9 mm x 33 mt
12 mm x 33 mt
19 mm x 33 mt
25 mm x 33 mt

- Aplicação**
- Sinalética exterior, fixação permanente.
 - Colagem de materiais transparentes.

- Caraterísticas**
- Incolor, tornando-o ideal para colagem de materiais transparentes.
 - Alta coesão em superfícies rígidas.
 - Indicado para qualquer tipo de superfície.



3M VHB 4950
Espuma Dupla Face Acrílica
1,1 mm | Branca

Dimensões
12 mm x 33 mt
19 mm x 33 mt
25 mm x 33 mt

- Aplicação**
- Ligação de materiais metálicos.

- Caraterísticas**
- Alta coesão em superfícies rígidas.
 - Indicado para qualquer tipo de superfície.
 - Ideal para alumínio.
 - Não resistente aos plastificantes.



FITAS ADESIVAS E MAGNÉTICAS

FITAS ADESIVAS E MAGNÉTICAS

Espumas Dupla Face Acrílicas

OR UHB 3050T
Espuma Dupla Face Acrílica
0,5 mm | Transparente

Dimensões

12 mm x 33 mt

19 mm x 33 mt

25 mm x 33 mt

Aplicação

- Colagem de vidro, plásticos transparentes e outras aplicações que exijam uma colagem invisível.

Caraterísticas

- Incolor, ideal para colagens de materiais transparentes.
- Espuma acrílica macia e conformável.
- Adequada para aplicações exteriores.



OR UHB 3100T
Espuma Dupla Face Acrílica
1 mm | Transparente

Dimensões

12 mm x 33 mt

19 mm x 33 mt

25 mm x 33 mt

Aplicação

- Colagem de vidro, plásticos transparentes e outras aplicações que exijam uma colagem invisível.

Caraterísticas

- Incolor, ideal para colagens de materiais transparentes.
- Espuma acrílica macia e conformável.
- Adequada para aplicações exteriores.



3M 4656
Espuma Dupla Face Acrílica
0,6 mm | Amarelo **removível**

Dimensões

19 mm x 33 mt

Aplicação

- Montagens temporárias.

Caraterísticas

- Fita tipo post-it, de excelente aderência e remoção sobre uma grande variedade de superfícies.

Removível



3M 4658
Espuma Dupla Face Acrílica
0,8 mm | Transparente **removível**

Dimensões

19 mm x 25 mt

Aplicação

- Montagens temporárias.

Caraterísticas

- A sua natureza macia e adaptável permite uma união quase imediata.
- Maior aderência e melhor resistência à temperatura.

Removível



Sistema ATG

3M ATG700
Sistema ATG
Aplicador manual para fitas dupla face

Caraterísticas

- Sistema de aplicação simples, rápido e versátil.
- O liner rebobina para dentro do aplicador.



3M ATG700KIT6
Adaptador para fitas de 6 mm



3M ATG904
Sistema ATG
Fita transferidora de **uso geral**

Dimensões

6 mm x 44 mt

12 mm x 44 mt

Aplicação

- Colagem de imagens, posters, início de bobines, etc.

Caraterísticas

- Adequado para a adesão de grande variedade de materiais.
- Adesão à maioria dos materiais de alta energia superficial e materiais plásticos (ABS, PP, etc).



Adesivos de Laminação

OR 4040

Adesivo de Laminação
Dupla face **Transparente**

Dimensões

1050 mm x 50 mt
1300 mm x 50 mt
1550 mm x 50 mt

Aplicação

- Montagens gráficas (papel, cartão, etc).

Caraterísticas

- Suporte em poliéster de 0,12 mm.
- Adesivo poliacrílico permanente de PH neutro.
- Para laminação de superfícies suaves.



OR 1331

Adesivo de Laminação
Permanente / Removível

Dimensões

1000 mm x 50 mt

Aplicação

- Displays, posters e cartazes, aplicações temporárias.

Caraterísticas

- Fita adesiva com adesivo removível na face coberta e adesivo permanente na face aberta.
- Boa resistência aos raios UV, plastificantes e temperatura (120° C).

Removível

✓ Permanente



OR 1377

Adesivo de Laminação
120 microns | **Transparente (rolo)**

Dimensões

305 mm x 50 mt
610 mm x 50 mt

Aplicação

- Indicado para fixar elementos decorativos metálicos ou plásticos, painéis eletrónicos, etiquetas, etc.

Caraterísticas

- Excelente resistência à pelagem e ao corte.
- Elevada resistência aos raios UV, solventes e plastificantes.
- Resistência a altas temperaturas (160° C).



OR 1377S

Adesivo de Laminação
120 microns | **Transparente (folha)**

Dimensões

610 mm x 914 mm

Aplicação

- Indicado para fixar elementos decorativos metálicos ou plásticos, painéis eletrónicos, etiquetas, etc.

Caraterísticas

- Excelente resistência à pelagem e ao corte.
- Elevada resistência aos raios UV, solventes e plastificantes.
- Resistência a altas temperaturas (160° C).
- Folhas com duplo liner.



Adesivos de Laminação

3M 468

Adesivo de Laminação
127 microns | **Transparente (rolo)**

Dimensões

610 mm x 55 mt

Aplicação

- Fixação de elementos decorativos, painéis elétricos, teclados de membrana, etiquetas, etc.

Caraterísticas

- Adesivo acrílico de elevado desempenho.
- Excelente adesão em metais, policarbonatos e outros plásticos de alta energia superficial.
- Boa resistência à humidade e às variações térmicas.



3M 7955

Adesivo de Laminação
127 microns | **Transparente (folha)**

Dimensões

610 mm x 914 mm

Aplicação

- Fixação de elementos decorativos, painéis elétricos, teclados de membrana, etiquetas, etc.

Caraterísticas

- Adesivo acrílico de elevado desempenho.
- Excelente adesão em metais, policarbonatos e outros plásticos de alta energia superficial.
- Boa resistência à humidade e às variações térmicas.
- Folhas com duplo liner.



FITAS ADESIVAS E MAGNÉTICAS

FITAS ADESIVAS E MAGNÉTICAS

Fitas de Papel

3M 101

Fita de Papel
Fita de mascarar em papel

Dimensões	Rolo p/ caixa
18 mm x 50 mt	48 uni
24 mm x 50 mt	36 uni
48 mm x 50 mt	24 uni

Caraterísticas

- Fita de papel, adesivo de borracha.
- Fácil remoção sem deixar resíduos de cola.
- Indicada para uso geral em mascaramento.
- Resistência à temperatura: 30° C
- Espessura 0,12 mm.



3M 201

Fita de Papel
Fita de mascarar em papel

Dimensões	Rolo p/ caixa
18 mm x 50 mt	48 uni
24 mm x 50 mt	36 uni
48 mm x 50 mt	24 uni

Caraterísticas

- Fita de papel, adesivo de borracha.
- Fácil remoção sem deixar resíduos de cola.
- Indicada para uso geral em aplicações industriais com uma ligeira necessidade de temperatura e resistência à água.
- Resistência à temperatura: 80° C
- Espessura 0,135 mm.



Fitas de Embalagem

3M 309C / 3M 309TR

Fita de Embalagem
Polipropileno

Cor	Dimensões
Castanho	50 mm x 66 mt
Transparente	

Caraterísticas

- Fitas de embalagem com filme protetor de polipropileno e adesivo acrílico.

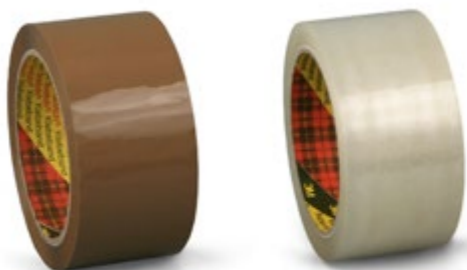

ACDFE

Desenrolador manual para Fita de Embalagem

Caraterísticas

- Dispensador para fita de embalagem manual.
- Possui um freio ajustável que permite o controle de tensão da fita.



Fitas Antiderrapantes

AS900 / AS930

Fitas Antiderrapantes

Referência	Cores	Dimensões
AS900	Preto	50 mm x 18 mt
AS930	Preto / Amarelo	50 mm x 18 mt

Aplicação

- Fita antiderrapante com adesivo acrílico.
- Para uso em betão, mármore e pisos em pedra, sejam interiores ou exteriores.

Caraterísticas

- Fita antiderrapante com adesivo acrílico

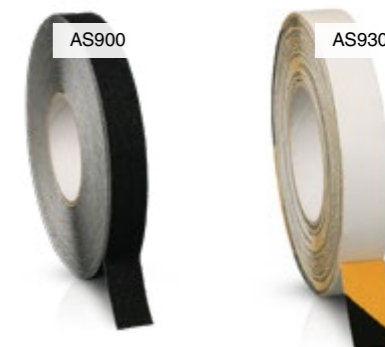

3M ANTIDERRAPANTE UNIVERSAL

Fita Antiderrapante

Referência	Cores	Dimensões
3M SWUN-PT	Preto	25 mm x 20 mt

Caraterísticas

- Fita antiderrapante para a maioria das aplicações de tráfego pedonal.
- Design de baixo perfil ajuda a reduzir o perigo de tropeçar.
- As partículas abrasivas de alta qualidade asseguram uma fricção duradoura para qualquer aplicação.



3M SAFETY WALK

Fitas Antiderrapantes

Referência	Cores	Dimensões
3M SW-TR	Transparente	25 mm x 18 mt
		50 mm x 18 mt
3M SW-PT	Preto	25 mm x 18 mt
		50 mm x 18 mt

Caraterísticas

- Fita composta de um polímero resistente, com partículas abrasivas que proporcionam uma superfície antiderrapante eficaz.



3M VR

Vedante para fitas antiderrapantes

Quantidade

142 gr



Fitas para Marcação

3M 764

Fitas para Marcação
Sinalização

Dimensões

50 mm x 33 mt

Caraterísticas

- Fita adesiva vinílica para sinalização de segurança.

Cores

- Amarelo, azul, branco, laranja, preto, verde e vermelho.



3M 766 / 767

Fitas para Marcação
Sinalização com faixas de segurança

Referência	Cores	Dimensões
3M 766	Preto com faixas amarelas	50 mm x 33 mt
3M 767	Vermelho com faixas brancas	50 mm x 33 mt

Aplicação

- Fita adesiva vinílica para sinalização de segurança.

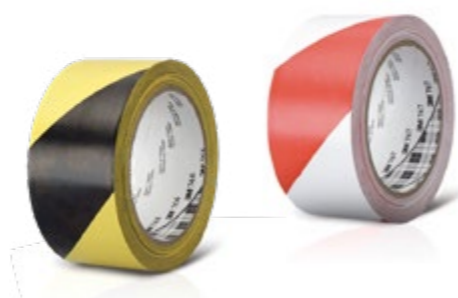

3M 471

Fitas para Marcação
Marcação de pavimento e segurança

Dimensões

50 mm x 33 mt

Aplicação

- Para marcação de pavimento.

Caraterísticas

- Fita vinílica com adesivo de borracha.

Cores

- Amarelo, azul, branco, preto e vermelho.



3M 5702

Fita para Marcação
Marcação de pavimento e segurança

Dimensões

50 mm x 33 mt

Aplicação

- Para marcação de pavimento.

Caraterísticas

- Fita vinílica com adesivo de borracha.

Cores

- Preto com faixas amarelas.



Hook & Loop

VELCRO ADESIVO

Velcro

Referência	Largura	Rolo
Hook adesivo	20 mm	25 mt
Loop adesivo		
Hook adesivo	50 mm	25 mt
Loop adesivo		

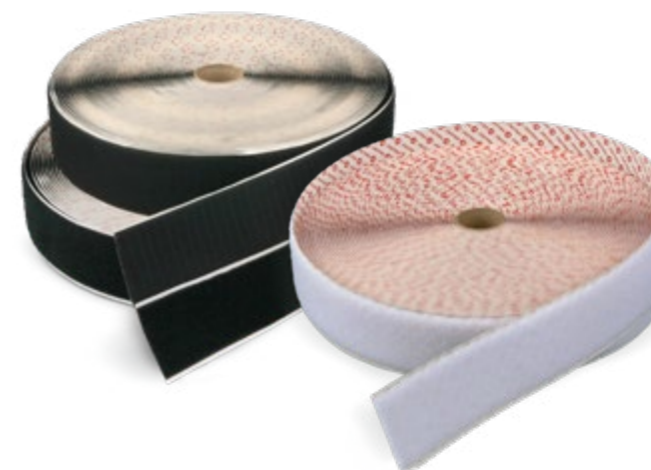

Disponível em branco e em preto.

VELCOINS ADESIVOS

Velcro Peças circulares com 19 mm

Referência	Descrição
Velcoins branco de 19 mm	Rolo com 1120 unidades
Velcoins preto de 19 mm	Rolo com 1120 unidades

Caraterísticas

- Fecho de pastas e caixas.
- Fixação de materiais ligeiros.



HOOK & LOOP ADESIVO

Promocional

Referência	Designação	Largura	Rolo
HLBR20H	Hook branco		
HLBR20L	Loop branco		
HLPT20H	Hook preto	20 mm	25 mt
HLPT20L	Loop preto		



Disponível em branco e preto.

EASYCOINS ADESIVOS

Velcro Peças ovais finas de 35 x 12 mm

Referência	Descrição
Easycoin	Rolo com 3333 unidades
Easycoin 100	Saco com 100 unidades



FITAS ADESIVAS E MAGNÉTICAS

FITAS ADESIVAS E MAGNÉTICAS

Dual Lock

Dual Lock

Sistema de fixação desmontável adequado para a fixação de painéis, sinais, componentes de expositores e outros objetos frequentemente removidos.



Dual Lock Standard

Dual Lock Fino

3M SJ3560 Dual Lock I Transparente

Dimensões

25 mm x 46 mt

Caraterísticas

- Adesivo acrílico VHB sensível à pressão.
- Resiste a grandes variações de temperatura e humidade.
- Espessura fechado: 5,6 mm
- Ciclo de fechamento: 1000 utilizações.

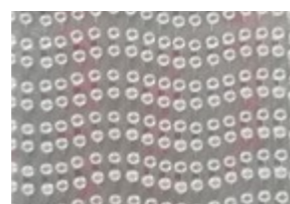

FITAS ADESIVAS E MAGNÉTICAS

3M SJ3550 Dual Lock I Preto

Dimensões

25 mm x 46 mt

Caraterísticas

- Adesivo acrílico VHB sensível à pressão.
- Resiste a grandes variações de temperatura e humidade.
- Espessura fechado: 5,6 mm
- Ciclo de fechamento: 1000 utilizações.

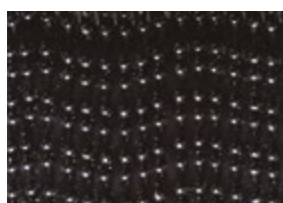

3M SJ4570 Dual Lock fino I Transparente

Dimensões

25 mm x 46 mt

Caraterísticas

- Adesivo acrílico.
- Espessura fechado: 2,31 mm.
- Ciclo de fechamento: 100 - 150 utilizações.



Sprays

3M SPRAY 77 Spray adesivo de uso geral

Quantidade

500 ml

Aplicação

- Colagem permanente de materiais ligeiros.
- Colagem de poliestireno expandido.

Caraterísticas

- Adesivo permanente transparente.
- Adesão inicial elevada e secagem rápida.
- Adere em 15 segundos.



3M SPRAY 75 Spray adesivo reposicionável

Quantidade

500 ml

Aplicação

- Colagens temporárias ou posicionamento antes da montagem final.

Caraterísticas

- Adesivo removível transparente.
- Não penetra nos materiais nem os enruga.
- Não mancha.
- Não é recomendável para poliestireno expandido.



3M SPRAY 90 Spray adesivo de alta resistência

Quantidade

500 ml

Aplicação

- Colagens fortes e de secagem rápida.

Caraterísticas

- Ideal para a colagem de laminados, betão, madeira, MDF, polietileno (PE), polipropileno (PP), etc.
- Excelente resistência à água e ao envelhecimento.



3M SPRAY LIMPEZA Spray de limpeza cítrico

Quantidade

500 ml

5 Lt (Bidon)

Aplicação

- Remoção de gorduras, óleos e colas.

Caraterísticas

- Não contém solventes à base de petróleo.
- Para limpar e desengordurar peças metálicas, motores e ferramentas.
- Depois de usar, deve-se limpar a superfície com papel ou com um pano seco.



FITAS ADESIVAS E MAGNÉTICAS

Primários

3M PR94 Para superfícies pintadas / lacadas



240 ml
950 ml
Caneta 6,6 ml

3M PRIMER UNIVERSAL UV Primário para superfícies pintadas / lacadas

Inclui um indicador de UV que o torna visível sob luz UV.



240 ml
950 ml

3M INPRVD Primário de silano para vidro

Primário para criar uma barreira contra a humidade no vidro antes de aplicar o adesivo.



1L

Batentes autoadesivos em poliuretano

- Reduz a vibração e o ruído.
- Não risca nem mancha a superfície.
- Grande resistência ao deslize.
- Não endurece nem racha.



Referência	Dimensões	Unidades		
3M SJ5302	7,9 x 2,2 mm	408 unidades / folha, 3000 unidades / caixa		Hemisférico
3M SJ5382	6,4 x 1,9 mm	144 unidades / folha, 3000 unidades / caixa		Hemisférico
3M SJ5303	11,2 x 5,1 mm	56 unidades / folha, 3000 unidades / caixa		Hemisférico
3M SJ5312	12,7 x 3,8 mm	56 unidades / folha, 3000 unidades / caixa		Cilíndrico
3M SJ5378	10,2 x 3,3 mm	84 unidades / folha, 1500 unidades / caixa		Cilíndrico

Bases Magnéticas

BASE MAGNÉTICA COM PARAFUSO

Referência	Diâmetro	Espessura	Altura	Força máxima
DMBMN4 16	16 mm	4,5 mm	12,5 mm	9,5 kg
DMBMN4 20	20 mm	6 mm	16 mm	14 kg
DMBMN4 25	25 mm	7 mm	17 mm	20 kg

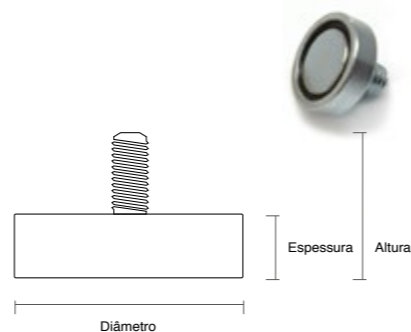

BASE MAGNÉTICA COM FURO REBAIXADO

Referência	Diâmetro	Espessura	Altura	Força máxima
DMBMN5 32	32 mm	8 mm	6 mm	20 kg
DMBMN5 60	69 mm	15 mm	8,5 mm	55 kg

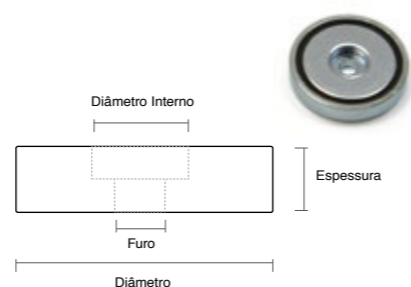

BASE MAGNÉTICA COM FURO ESCAREADO

Referência	Diâmetro	Espessura	Diâmetro interno	Diâmetro furo	Força máxima
DMBMN6 16	16 mm	5 mm	6,6 mm	3,5 mm	7,5 kg
DMBMN6 20	20 mm	6 mm	9 mm	4,5 mm	10,5 kg
DMBMN6 25	25 mm	9 mm	9 mm	4,5 mm	16 kg
DMBMN6 32	32 mm	7 mm	11 mm	5,5 mm	15 kg

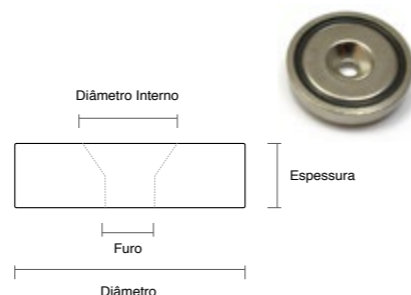

FITAS ADESIVAS E MAGNÉTICAS

TELAS MAGNÉTICAS CASTANHAS

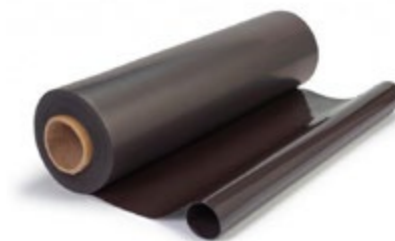

Referência	Espessura	Largura	Comprimento
DMAGCS 040 0610*	0,40 mm	610 mm	30 mt
DMAGCS 050 0610*	0,50 mm	610 mm	30 mt
DMAGCS 075 0620*	0,75 mm	620 mm	30 mt

* Venda a metro.

TELAS MAGNÉTICAS BRANCAS

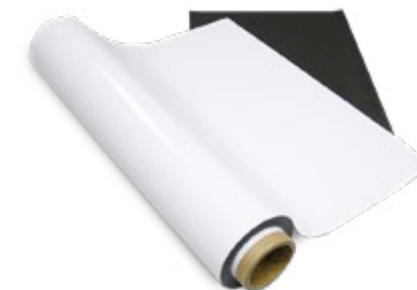

Referência	Espessura	Largura	Comprimento
FMWMT300137030**	0,30 mm	1370 mm	30 mt
FMWM50061530*	0,50 mm	615 mm	30 mt
FMWM500107020*	0,50 mm	1070 mm	20 mt
FMWM500127020*	0,50 mm	1270 mm	20 mt
FMWM85061515*	0,85 mm	615 mm	15 mt
FMWM850107010*	0,85 mm	1070 mm	10 mt
FMWM850127010*	0,85 mm	1270 mm	10 mt

* Venda a metro.

** Adequada para impressão digital.

FITAS ADESIVAS E MAGNÉTICAS

TELAS MAGNÉTICAS COM ADESIVO

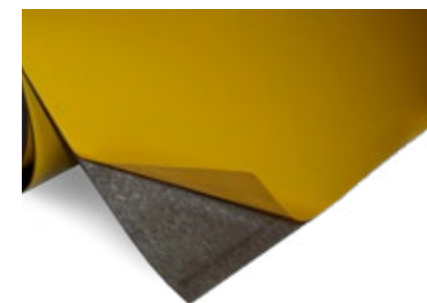

Referência	Espessura	Largura	Comprimento
FMB500100020*	0,50 mm	1000 mm	20 mt
FMB80062030*	0,80 mm	620 mm	30 mt
FMB800102010*	0,80 mm	1020 mm	10 mt

* Venda a metro.

PELÍCULA FERROSA ADESIVA

Referência	Espessura	Largura	Comprimento
FMFB500100020*	0,50 mm	1000 mm	20 mt

* Venda a metro.

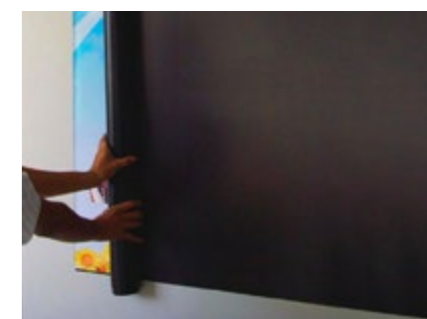

Telas Ferrosas - Impressão Digital

PELÍCULA FERROSA PARA IMPRESSÃO DIGITAL

Para impressão Solvente, UV e Latex.

Referência	Espessura	Largura	Comprimento
FMFWM300107010*	0,30 mm	1070 mm	10 mt
FMFWM300137030*	0,30 mm	1370 mm	30 mt

* Venda a metro.

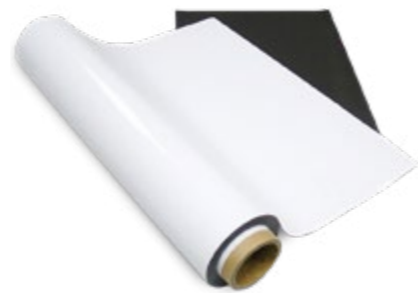

PROMOSTEEL

Para impressão Solvente, UV e Latex.

Referência	Espessura	Largura	Comprimento
DMPSUV18*	0,18 mm	1270 mm	50 mt
DMPSUV18*	0,18 mm	1520 mm	50 mt

* Venda a metro.

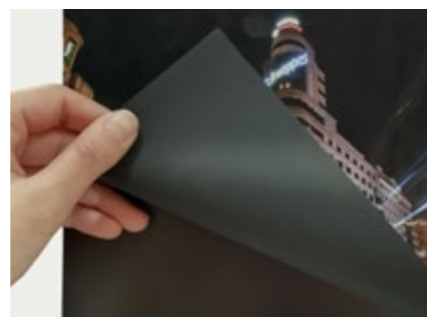

Bandas Magnéticas e Ferrosas

BANDA MAGNÉTICA ADESIVA

Referência	Largura	Comprimento
DMBMAG 12x30R	12 mm	30 mt
FMB15002530	25,4 mm	30 mt



Acessórios e Ferramentas

Acessórios de Aplicação 128

- Espátulas
- Feltro Adesivo
- Espátulas de Feltro
- Espátulas de Madeira
- Espátulas para aplicação em vidro
- Espátula Speedwing Limão
- Espátula de Contorno Verde
- Espátula Rosa para PPF e Tint Car
- Espátula de Borracha Flexível
- Mini Espátulas
- Conjunto Factotum II + Crawler
- SOTT Nylon Pushstick
- SOTT Mirror Wrap Tool
- Film Guider
- Film Finisher
- Removedor de emblemas adesivos
- Fixador Magnético
- Espátulas para películas de controlo solar
- Rolos de Aplicação
- Escova de rebites
- Bolsas para ferramentas
- Pistola de ar quente Steinel
- Scanner de temperatura
- Termómetro infravermelhos
- Cortador deslizante
- Luvas
- Ferramentas para descasque
- Acessórios Platinum - The Wrap Institute
- Pica Bolhas
- Pinça de Descasque
- Pinça Curva
- Pinça Wrap Ponta Redonda
- Raspadores
- Orafol - Premium De-Chroming Tape
- 3M Knifeless Tape

Preparadores de Superfícies e Limpeza 139

- Orafol Wrap Surface Cleaner - Preparação de Superfícies
- IP Surface Cleaner Pro - Produto de limpeza de alta tecnologia para superfícies
- Avery Surface Cleaner
- Avery Flat Surface Cleaner
- 3M SPRAY-LIM - Spray e líquido de limpeza
- Sott Deep Cleaning Clay - Limpeza
- IP Magic Apply - Líquido de aplicação
- Orafol Gel para Aplicação
- Avery Gel Aplicação - Gel para aplicação
- 3M 38590 - Gel para PPF
- IP Adhesive Remover - Removedor de adesivos
- IP Vinil Remover Pro - Removedor de vinil
- 3M RMGR1 - Removedor de grafismos
- ACST PANO MC - Panos de Microfibras Ultra Clean
- ACST FILM CL - CarWrap Film Cleaner
- ACST ESP CW - Esponja de limpeza
- Orafol Intensive Cleaner - Limpeza
- Orafol Long Lasting Seal - Manutenção
- Sott Pulverizador de pressão - 1,25 Lt
- Sott Pulverizador de pressão - 7 Lt
- 3M 3950 - Verniz selante
- ACST FITA SEL - Fita selante
- RT SEALIT PEN - Caneta selante
- 3M INPRVD
- 3M Primer Universal UV
- 3M PR94

Facas de Corte 143

- Facas de corte
- Lâminas
- OL L-1 - Faca Larga
- OL RTY-2/G - Faca rotativa
- OL PC-L - Faca para materiais rígidos
- OL AK-1 - Bisturi artístico
- Tesouras
- OL MC-45 - Faca angular
- OL CMP-1/DX - Faca compasso

Arrumação e Funcionalidade 146

- MIP4000 - Banco de aplicação
- ROLL CLIP - Clips para fechar rolos

Bases de Corte 146

- AC PCOL - Placa de corte verde

Réguas 146

- Régua Yellow-5 Cutting Ruler
- Régua de segurança em alumínio

Acessórios Têxtil 147

- Tiras de PVC
- Tira de Silicone
- Tira de Remoção
- Acessórios Têxtil para Bandeiras
- Esticadores e Elásticos

FITAS ADESIVAS E MAGNÉTICAS

ACESSÓRIOS E FERRAMENTAS



Acessórios de Aplicação

OR 1012 / OR 48000-010
Espátula prata



10 cm
10 cm (com feltro)

AC ESPBR10/15
Espátula IP Branca



10 cm
15 cm

AC ESPBR10F/15F
Espátula IP Branca com Feltro



10 cm
15 cm

AC ESPVD10/10F
Espátula IP Verde



PVC Free

10 cm
10 cm (com feltro)

AC ESPTEF10
Espátula IP Teflon com microfibras

Espátulas adequadas para filmes mais delicados.



PVC Free

10 cm

ESPGRA10
Espátula IP Graphite com microfibras

Espátulas adequadas para filmes mais delicados.



PVC Free

10 cm

3M PA1-G
Espátula dourada



10 cm

ZA1040 / MAVXD9259
Espátula Avery PRO azul

Espátula de média flexibilidade em que um dos lados é revestido com feltro.



10 cm
13 cm

Acessórios de Aplicação

AC FELTRO-ASA10
Feltro adesivo para espátulas de 10 cm



5 uni

MRC1961BB
Feltro adesivo Banana Buffers de 10 cm

NEW



Pack de 10 uni

MPIPSPBP
Probuffer - Tiras microfibras adesivas para espátulas de 10 cm

NEW

Conjunto: 10 uni para aplicações a seco e 10 uni para aplicação a húmido de PPF e metalizados.



Pack de 20 uni

MFILZ10010
Feltro adesivo para espátulas de 10 cm



10 uni

AC FELTRO10
Feltro adesivo branco para espátulas de 10 cm

Feltro para evitar riscar e danificar o vinil.



MMSALCANTARA
Feltro adesivo para espátulas de 10,5 cm

Estes adesivos são antiestáticos e particularmente resistentes.



5 uni

OR 48000-003
Espátula de feltro branca



OR 48000-002
Espátula de feltro cinzenta



ACESSÓRIOS E FERRAMENTAS

ACESSÓRIOS E FERRAMENTAS

Acessórios de Aplicação

3M V29MC

Espátula de feltro branca

Espátula de alta qualidade anti-riscos.



3M CPA-1

Espátula para aplicação de vinil com adesivo Comply

Espátula indicada para grandes áreas, que ajuda a dispersar o ar uniformemente, evitando uma aplicação com bolhas.



AC ESPMD156 / 260

Espátula de madeira



156 mm
260 mm

AC ESPFLEX

Espátula plástica com borracha

Espátula com um lado de borracha e outro de plástico.



AC ESPCONQ

Espátula Conquistador para aplicação em vidro de viaturas

Espátula indicada para a aplicação de películas de escurecimento de vidros em viaturas.



ACST ESP SP 11 / 16

Espátula Speedwing Limão

O lado curvo da espátula é desenhado para dispersar ondulações e bolhas, reduzindo a hipótese de vinco.



11 cm
16 cm

ACST ESP CONT

Espátula de Contorno Verde

Espátula suave e flexível para a aplicação em locais de difícil acesso.



MSO150PP3

Espátula rosa

Espátula rosa para a aplicação húmida de PPF e Tint Car.



10 cm

Acessórios de Aplicação

ACST ESP FACTII

Mini Espátula Factotum II

Mini espátula prática com dois lados utilizáveis, para aplicar filmes autoadesivos em locais de difícil acesso.



MSO400001

SOTT Nylon Pushstick

Espátula de plástico resistente para posicionar filmes em zonas de difícil acesso.



MSO350200

SOTT Mirror Wrap Tool

Ferramenta projetada para facilitar a rotulação em espelhos retrovisores. Facilita o aquecimento e alongamento uniforme do filme para uma aplicação rápida e sem rugas.



380 mm

ACST GFILM

Film Guider

Ferramenta com 2 pontas arredondadas de tamanhos diferentes para ajudar a aplicar películas em locais de difícil acesso e guiar o filme para um determinado local.



ACST FACT-CRAW

Conjunto Factotum II + Crawler

Espátulas para aplicar qualquer tipo de filme, em locais de difícil acesso.



MAVXE6536

Micro espátulas

Conjunto 2 peças: FlexTreme azul é indicado para aplicar em curvas e bordas estreitas. O FlexTreme vermelho é ideal para aplicar em zonas estreitas e côncavas do carro.



ACST FIN

Film Finisher

Ideal para os cantos do capô, luzes traseiras, faróis, grelha do para-choques e maçanetas das portas.



MSO350203

Ferramenta para remover emblemas adesivos em veículos



Acessórios de Aplicação

DMSG

Signgripper - Fixador magnético

Fixador magnético indicado para fixar o filme.



MSO150042S

SOTT 5-HandGrip

Cabo de alta qualidade, devido ao formato curvo e ao material não metálico liso especial, a alça não toca nem danifica o filme quando é aplicada muita pressão.



MSO150017

SOTT UNGER Pro HandGrip

Cabo metálico profissional, com cabo de borracha, muito robusto e resistente.



MSO150007

Blue Max

Espátula para aplicações húmidas, como películas de controlo solar e de segurança. Utilizado em conjunto com o "UNGER Pro Handgrip" ou com o "SOTT 5-HandGrip" proporciona uma melhor aderência.



130 mm

AC ESPMAQ152

Espátula para películas de controlo solar

Espátula para aplicação de películas de controlo solar e de segurança.



152 mm

MSO150202

Rolo de aplicação para canais de viaturas



ACROLO 050 / 150 / 200

Rolos de aplicação

Indicados para impressões, estampagens, laminação e colagem.



50 mm
150 mm
200 mm

Acessórios de Aplicação

AC RLMACIO

Rolo macio

Rolo para aplicação de vinil autocolante em superfícies texturadas.



AC EREB

Escova de rebites

Escova para aplicação de vinil em superfícies com rebites ou áreas texturadas.



MSO400016S

Bolsa para ferramentas de aplicação



Bolsa MSO400016S
Cinto para Bolsa MSO400017S

MSO4000018S

Bolsa para ferramentas de aplicação com 52 x 30 cm e capacidade de 30 litros



MSTHG2120E

Pistola de ar quente Steinel



- Adequada para Car Wrapping
- Com cabo de 7,5 m.
- Compatível com scanner de temperatura MSTHLSCAN



MSTHLSCAN

Scanner de temperatura



- Compatível com pistola de ar quente Steinel MSTHG2120E



ACESSÓRIOS E FERRAMENTAS

ACESSÓRIOS E FERRAMENTAS

AC TERM

Termómetro infravermelhos



AC CD

Cortador deslizante

Cortador deslizante profissional para cortar liner.



Cortador deslizante AC CD
Lâminas AC CDLA (10 uni)

AC LIPWRAP

Luvras IP Wrap

As luvras IP Wrap são confortáveis, sem costuras e antiestáticas.

- Antiestáticas
- Sem costuras



Tamanho L, XL

MSO400250

Luvras SOTT Anti-Cut

Luvras que podem proteger eventuais cortes. Classificadas com corte nível 5 (2,2 Kg de força necessária para passar através do tecido).



Tamanho XL

MPIPGHDBL

Luvras para car wrapping

Luvras para car wrapping respiráveis e compatíveis com tela sensível ao toque.



Tamanho L

MPIPSPGU

Luvras para car wrapping

Luvras para car wrapping resistentes e deslizantes. Oferecem sensibilidade e reduzem os vincos na aplicação.



Tamanho único

EZ WEEDER

Ferramenta de descasque

Esta ferramenta simplifica a remoção de vinil.



STPresse Weeder

LED PIN / LED WEEDER

Ferramenta ergonómica para descasque

Com iluminação LED

STPresse Led

Ferramenta de remoção de vinil com ponta reta.



STPresse Led Weed

Ferramenta de remoção de vinil com ponta curva.



MRC51616GD/ MRC51616RYBL

Pano microfibras de polimento.

Disponível em amarelo e azul, 40 x 40 cm.



MRC51616GD (amarelo) - 10 un
MRC51616RYBL (azul) - 10 uni

MRC0406

Espunja de limpeza com argila

Para remoção RÁPIDA e EFICAZ de insetos, contaminantes de tinta, sprays e muito mais.



10 uni

MRCPSABSOLUTEQT

Alternativa ao sabonete premium

Projetado para utilizar em tintas, revestimentos, PPF, acabamentos, plásticos, couro e estofados.



946 ml

MRC1566

Mini espátula vermelha

Mini espátula com borda lisa para não deixar marcas e não danificar o seu veículo. Pega ergonómica para controlo.



Borda macia e espessa
Para inserir o filme sem o marcar.

MRC1567

Mini espátula verde

Mini espátula com uma borda grossa para moldar e uma borda fina ideal para cortar e selar.



Ângulo de 90°
Para dobrar o filme em cantos de difícil acesso.

MRC1961

Espátula ergonómica

Espátula ergonómica, ideal para utilizar em várias superfícies. Tem 3 cantos arredondados e um canto quadrado, indicado para selar bordas.



Canto quadrado
Ideal para colocar o filme nos recantos.

MRCTRIPLESPT

Preparação e limpeza de superfícies

- Slide - Deslizável
- Slip - Reposicionamentos
- Shine - Acabamento brilhante

Indicado para preparação de superfícies, para facilitar o deslizamento do filme e para deixar um acabamento protetor.



473 ml

MRC1616PIGR

Panos de limpeza

Pano indicado para remover e nivelar todo o tipo de revestimentos cerâmicos (pintura, pára-brisas, pneus, faróis, etc.).



12 uni

Acessórios de Aplicação

ACST PCBL Pica bolhas Alumínio

Pica Bolhas com uma agulha ultrafina e afiada para perfurar as bolhas de ar.



AC PINÇAC Pinça Curva



AC PINÇA Pinça de descasque



ACST PINÇA PR Pinça Wrap Ponta Redonda

Pinça com ponta redonda para segurar o vinil sem o risco de danificar o material.

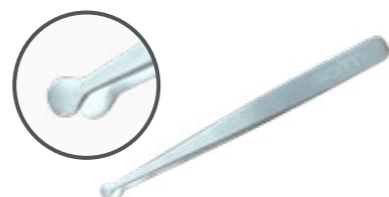

ACST RASP-MINI Raspador-Mini de Plástico e Lâminas



Raspador-Mini ACST RASP-MINI Lâminas ACST LAM RASP (100 uni)

MSO300012 Raspador Scraperite de plástico forte e Lâminas

Raspador de policarbonato extra largo. Pode ser utilizado em ambos os lados e não risca as superfícies.



Raspador MSO300012 (10 cm)
Lâminas MSO300014 (25 uni)

AC RAS3 Raspador metálico

Raspador para vidros e azulejos com 25,4 mm.



Raspador AC RAS3
Lâminas AC RAS3L (100 uni)

MSO150052 Rodo Dunlop

Rodo para aplicação de películas window films.



280 mm

Acessórios de Aplicação

MSO300015 Raspador Triumph MK-III c/pega angular

Raspador com pega ergonómica de 150 mm para vidros planos.



Raspador MSO300015
Lâminas MSO300015R (25 uni)

MMSO300RT01 Rodo Unger

Rodo para limpeza de vidro liso antes da instalação de películas.



MMSO300RT01 + 1 Escova
MSO300RTU35S
(Borracha de reposição - 350 mm)

ORAFOL PREMIUM DE-CHROMING TAPE

Cast Fita de vinil para tapar cromados



- Vinil de fundição (Cast) multicamada com 110 microns.
- Adesivo poliacrilato à base de solvente, reposicionável, permanente e transparente.
- Fita indicada para cobrir acabamentos cromados planos e 3D em painéis de portas, caixilhos de janelas e pára-choques.
- Disponível em Preto Brilho.

Referência	Dimensões
HR970RA070	35 mm x 25 mt
O970RA070	50 mm x 25 mt
HG970RA070	75 mm x 25 mt

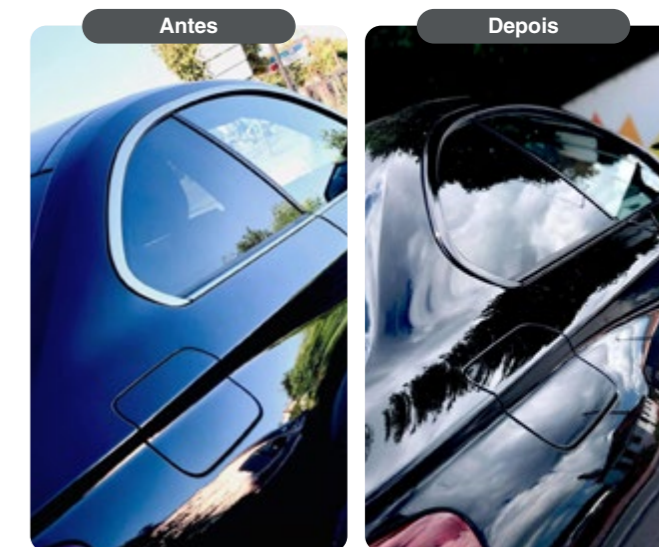

ACESSÓRIOS E FERRAMENTAS

ACESSÓRIOS E FERRAMENTAS



3M Science.
Applied to Life.™

3M™ Knifeless Tapes

**Sem lâmina.
Sem danificar.
Sem preocupações.**

Corte o vinil sobre a superfície de aplicação, sem o risco de a danificar. Permite cortar em linha reta ou curva.

3M FINISH LINE
3,5 mm x 50 m

Corte da maioria de películas autocolantes. A fita gira facilmente em qualquer direção para seguir contornos e curvas.



ACKNFL FINISH

3M DESIGN LINE
3,5 mm x 50 m

Corte de vinil em camada simples ou múltipla e criação de faixas e desenhos com ângulos apertados.



ACKNFL DESIGN

3M BRIDGE LINE
12,7 mm x 50 m

Corte de grandes espaços entre as portas, pára-lamas e molduras de borracha.



ACKNFL BRIDGE

3M TRI LINE
6 mm x 50 mt
9 mm x 50 mt

Para criar larguras diferentes 6 mm, 9 mm ou uma combinação de ambos.



ACKNFL TRI-LINE 6
ACKNFL TRI-LINE 9

3M PRECISION LINE
5 mm x 50 mt

O filamento afiado corta facilmente películas refletoras, metálicas, cromadas. Para aplicações monocamada ou multicamada.



ACKNFL PREC

3M PERF LINE
6,4 mm x 50 mt

Para a criação de um corte uniforme entre as películas perfuradas e a borracha.



ACKNFL PERF

WRAP SURFACE CLEANER

Limpeza de Superfícies

Limpa, desengordura e remove resíduos antes da aplicação em viaturas.



OR PWSC (1 Lt)

AVERY SURFACE CLEANER

Preparação e Limpeza de Superfícies

Permite remover todos os tipos de resíduos, incluindo sujidade, cera, silicone leve, sprays, entre outros.



MAV2000 (1 Lt)

3M SPRAY-LIM

Limpeza de Superfícies



Spray 500 ml
Embalagem 5 Lt

IP SURFACE CLEANER PRO

Limpeza de Superfícies

Produto de limpeza eco-friendly para limpar a superfície antes da colocação de filmes autoadesivos.



MIP 1000 (1 Lt)
MIP 1001 (5 Lt)

AVERY FLAT SURFACE CLEANER

Preparação e Limpeza de Superfícies

Adequado para limpar superfícies planas, laterais rígidas de camiões, outdoors, paredes preparadas para receber vinil, etc



MAV2001 (5 Lt)

SOTT DEEP CLEANING CLAY

Limpeza de Superfícies

Argila amassável para limpeza profunda de carrocerias.



MSO300049 (180 g)

ACESSÓRIOS E FERRAMENTAS

ACESSÓRIOS E FERRAMENTAS

Preparadores de Superfícies e Limpeza

IP MAGIC APPLY

Líquido de Aplicação

Líquido eco-friendly de aplicação para uma colagem rápida e fácil.



MIPMAGICAPPLY1 (1 Lt)
MIPMAGICAPPLY (5 Lt)

AVERY GEL APLICAÇÃO

Gel para Aplicação



MAVAPPGEL01 (1 Lt)
MAVAPPGEL05 (5 Lt)

IP ADHESIVE REMOVER

Removedor de adesivos

Removedor eco-friendly para eliminar os restos de cola deixados pelos vinis e materiais autocolantes.



MIP 2000 (1 Lt)

ORAFOL

Gel para Aplicação

- Para aplicação a húmido das películas Orafol
- Prolonga as propriedades de deslizamento
- Não goteia durante as aplicações verticais
- Não seca prematuramente
- Secagem invisível e livre de resíduos
- Adequado para aplicação em PPF (Paint protect film)



ORAPPGEL (1 Lt)

3M 38590

Gel para aplicação de PPF



3,78 Lt

IP VINYL REMOVER PRO

Removedor de vinil

Removedor de vinil eco-friendly altamente eficaz e versátil para filmes autoadesivos.



MIP 1006 (1 Lt)
MIP 1007 (5 Lt)

Preparadores de Superfícies e Limpeza

3M RMGR1

Removedor de grafismos



1 Lt

ACST FILM CL

CarWrap Film Cleaner

Produto para remover a sujidade em filmes com acabamento mate e brilho.



Embalagem de 500 ml

INTENSIVE CLEANER

Limpeza de Películas Brilho e Mate

Especialmente desenvolvido para a limpeza de películas de Car Wrapping da ORAFOL.



Referência	Acabamento	Embalagem
ORA359500016	Brilho	500 ml
ORA359500026	Mate	500 ml

ACST PANO MC

Pano de Microfibras Ultra Clean

Panos de microfibras Ultra Clean para limpeza de juntas e cantos das viaturas.



10 uni

ACST ESP CW

Esponja de Limpeza CarWrap

Esponja de limpeza indicada para filmes car wrapping mate e filmes texturados (interior).



2 uni

LONG-LASTING SEAL

Manutenção de Películas Brilho e Mate

Especialmente desenvolvido para a manutenção de películas de Car Wrapping da ORAFOL.



Referência	Acabamento	Embalagem
ORA359500017	Brilho	500 ml
ORA359500027	Mate	500 ml

Preparadores de Superfícies e Limpeza

SOTT PRESSURE SPRAYER HOZELOCK 1,25 L

Pulverizador de pressão SOTT

Pulverizador com sistema de bomba manual - 1,25 Lt.



MSO5504075

SOTT PRESSURE SPRAYER HOZELOCK 7 L

Pulverizador de pressão SOTT

Pulverizador com sistema de bomba manual
Capacidade para 5 Lt de líquido.



MSO5504007

3M 3950 Verniz selante

Verniz para selar as bordas do vinil e proteger contra a infiltração de águas e solventes.



0,236 Lt

ACST FITA SEL Edge Sealing Tape - 15 mm

Fita para selar e proteger as pontas do filme.



25 mt

RT SEALIT PEN Sealit Pen

Caneta para selar e proteger as pontas do filme.



3M INPRVD Primário de silano para vidro

Primário para criar uma barreira contra a humidade no vidro antes de aplicar o adesivo.



1 Lt

Preparadores de Superfícies e Limpeza

3M PR94

Primário para superfícies pintadas / lacadas



240 ml
950 ml
Caneta 6,6 ml

3M PRIMER UNIVERSAL UV

Primário para superfícies pintadas / lacadas

Inclui um indicador de UV que o torna visível sob luz UV.



240 ml
950 ml

Facas de Corte

ORA 48000-014 Faca standard metálica



OL A-1 Faca standard amarela



OL SILVER Faca standard silver



OL SAC-1 Faca com lâmina pontiaguda 30°

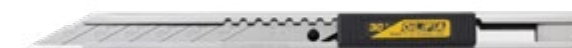

ACESSÓRIOS E FERRAMENTAS

ACESSÓRIOS E FERRAMENTAS

Facas de Corte

OL 180BLACK
Faca standard preta



MIP4100
Faca IP premium cutter "Black Edition"



OL ASB-10
Lâmina 9 mm



Para facas standard

10 lâminas

OL SAB-10
Lâmina 9 mm / 30°



Para facas OL SAC

10 lâminas

OL AB-10S
Lâmina 9 mm em aço inoxidável



Para facas standard

10 lâminas

OL ASBB-10
Lâmina 9 mm Ultra Sharp



Para facas standard

10 lâminas

MNTBA15P
Lâmina em aço carbono preto - 9 mm / 30°



Para faca IP Premium Cutter "Black Edition"

10 lâminas

OL LB-10 / OL LB-50
Lâmina 18 mm



Para facas largas

10 lâminas
50 lâminas

Facas de Corte

OL L-1
Faca larga com bloqueio manual



OL PC-L
Faca de corte para materiais rígidos



Faca PC-L
Lâminas OL PB-800/3 (3 uni)

OL SCS-1
Tesoura pequena em aço inoxidável



OL RTY-2/G
Faca rotativa 45 mm



Faca OL RTY-2/G
Lâminas OL RB45-10 (10 uni)

OL AK-1
Bisturi artístico



Bisturi OL AK-1
Lâminas OL KB (25 uni)

OL SCS-2
Tesoura grande em aço inoxidável



OL MC-45
Faca angular



OL CMP-1/DX
Faca compasso

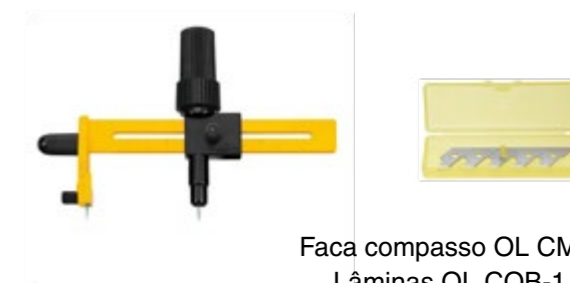

Faca compasso OL CMP-1/DX
Lâminas OL COB-1 (15 uni)

ACESSÓRIOS E FERRAMENTAS

ACESSÓRIOS E FERRAMENTAS

Arrumação e Funcionalidade

MIP4000

Banco de aplicação ImagePerfect

Banco indicado para trabalhar confortavelmente numa posição curvada ou ajoelhada.



ROLL CLIP

Clip para fechar rolos



Referência	Descrição
IP CLIPL	Clip para rolo de 80 mm - L
IP CLIPXL	Clip para rolo de 110 mm - XL

Bases de Corte e Réguas

AC PCOL

Placa de corte verde - Olfa

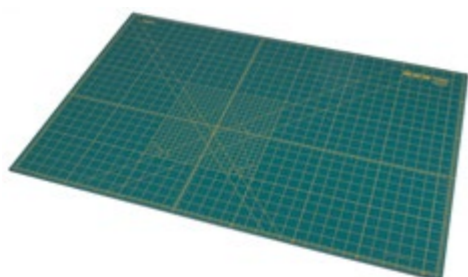

Placa de corte com auto-cura de 1,6 mm de espessura, verde escura com linhas de grelha amarelas.

Dimensão
470 x 320 mm
630 x 470 mm
940 x 630 mm

RÉGUA YELLOW-5 CUTTING RULER

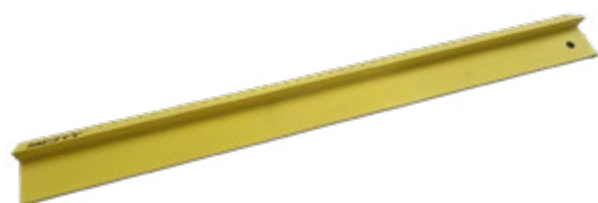

Referência	Dimensão
MPL223000000300001	1000 mm
MPL223000000300002	1500 mm

RÉGUA DE SEGURANÇA EM ALUMÍNIO



Referência	Dimensão
ACRS 1000	1000 mm
ACRS 1500	1500 mm
ACRS 2000	2000 mm
ACRS 3000	3000 mm

Acessórios Têxtil - Tiras de PVC



AS 4545

Tira de PVC



Dimensão
12 x 3 mm
14 x 3 mm
10 x 4 mm

• Rolo de 200 mt.

TPE PROFILE

Tira de TPE

PVC Free



Dimensão
12 x 3 mm
14 x 3 mm

• Rolo de 100 mt.

AS 4477

Tira de silicone



Dimensão
14 x 3 mm

• Rolo de 100 mt.

AS6015-01-14X3-SK

Tira de PVC adesiva

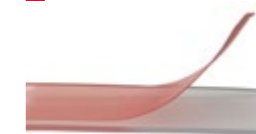

Dimensão
14 x 3 mm

• Rolo de 50 mt.

AS 4495-1

Tira de remoção



• Rolo de 100 mt.

ACESSÓRIOS E FERRAMENTAS

ACESSÓRIOS E FERRAMENTAS



AS 4372
Precinta para bandeira com 50 mm



Cores
Branco
Preto

• Rolo de 100 mt.

AS ARG
Argolas plásticas com 25 mm



Cores
Branco
Preto

• Saco com 100 uni.

AS 4515
Mosquetão com 47 mm



Cores
Branco
Preto

• Saco com 100 uni.

AS 5040
Elástico para bainha de beach flag com 130 mm



Cores
Branco
Preto

• Rolo de 50 mt.

AS 4540
Tecido para bainha de beach flag com 120 mm



Cores
Branco
Preto

• Rolo de 100 mt.



AS 3539
Esticador elástico com 250 mm

Cores
Branco

• Saco com 25 uni.

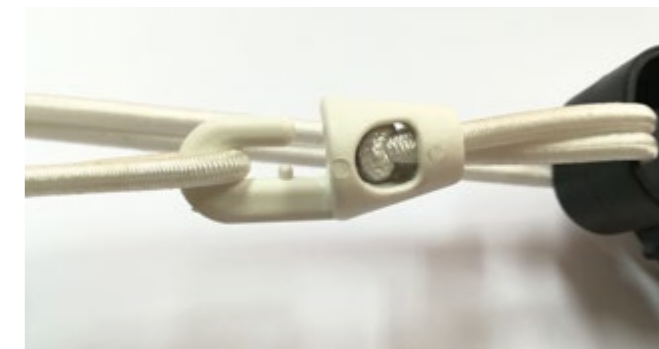

AS 4524 35
Cordão elástico com 3,5 mm



• Rolo de 200 mt.

Expositores, LED's e Perfis

Expositores 151

- ES1001 Economy Roll-Up
- YUPOXXL FPU 250
- Roll-Up Display Film
- Pet Transparente
- Clip Frame

Perfis Ptex - Decoração Têxtil 153

- PT P012 - Perfil para adaptação interna
- PT P001 - Perfil simples
- PT P021 - Perfil face simples
- PT P022 - Perfil dupla face
- PT P015 - Perfil de reforço
- PT P007 - Perfil para caixa de luz
- PT P008 - Perfil para caixa de luz dupla face
- Pés
- Acessórios para perfis Ptex

Perfis WallTex - Decoração de Interiores 159

- WT P-CCR - Para fixação a paredes
- WT P-CWR - Para fixação a tetos
- Acessórios para perfis Walltex

Perfis Crystal - Tensionamento de Telas 160

- CR PFC - Perfil C
- CR PFKTN - Perfil KTN
- CR PFKT - Perfil KT
- Acessórios para perfis Crystal

LED's 161

Aplicação Traseira

- Crown OTPO S0
- Crown OTPO S1
- Crown OTPO S2
- Crown OTPO S3
- Crown OTPO S4
- Snow MINI S12
- Crown MINI
- Crown OPTO S2 RGB

Aplicação Lateral

- Crown DUO W1
- Crown DUO W3

Fontes de Alimentação 163

- BLP 12V/36W
- BLP 12V/60W
- BLP 12V/100W

Fontes de Alimentação 24V 163

- BLP 24V/60W
- BLP 24V/100W

Expositores

ES1001 ECONOMY ROLL-UP

Estrutura com bolsa de transporte



Referência	Dimensões
ES1001	850 x 2000 mm

YUPOXXL

O YUPOXXL é uma solução ideal para grandes formatos. Propriedades especiais como a resistência ao rasgo, a durabilidade e uma superfície especial repelente à água são os melhores pré-requisitos para a utilização no exterior. A superfície mate e a reprodução brilhante das tintas deixam uma impressão fascinante e duradoura. Está disponível em várias versões para diversos métodos de impressão.

YUPOXXL FPU 250 NEW

- Espessura: 250 microns
- Gramagem: 200 gr/m²
- Sistemas de Impressão: UV digital e serigrafia.

Referência	Dimensões
JLFP250100	1050 mm x 100 mt
JOFF250100	1600 mm x 100 mt

* Venda a rolo.



NORMAJET PET+ PP

Roll-Up Display Film



- Película blackout multicamada de 240 microns.
- Rigidez adequada para não ondular.
- Excelentes características de enrolamento.
- A frente branco mate reduz os reflexos e melhora a densidade da imagem e a traseira branca não transmissiva é perfeita para impressões coloridas brilhantes.

Referência	Largura	Comprimento
NJET P	910 mm	30 mt
	1067 mm	30 mt
	1270 mm	30 mt
	1524 mm	30 mt



PET TRANSPARENTE

Poliéster transparente semirrígido



- Excelente qualidade de impressão, bastante flexível.
- Indicado para aplicação interior ou exterior a curto prazo.
- Boa resistência à água e à abrasão.

Referência	Largura	Comprimento
PET 175	1220 mm	50 mt

CLIP FRAME

Para cartazes de várias dimensões

- Em alumínio anodizado.
- Aba rebatível de 25 mm.
- Pode ser fixo à parede na vertical ou na horizontal.
- Cada quadro é embalado individualmente e fornecido com buchas e parafusos para fixação.

Referência	Formato
ES1090	A3

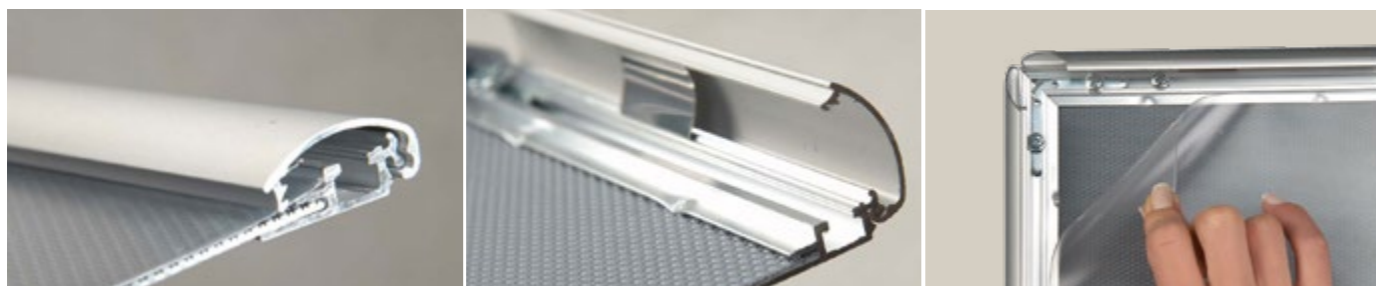

Perfis para decoração têxtil

Simple e fáceis de montar.
Perfis para estruturas com tecidos.
Fixação através de tira em PVC.



PT P012

Perfil para adaptação interna com 30 x 8 mm

Perfil para adaptação interna. Pode ser aparafusado ao interior de uma estrutura (móveis, paredes, etc) criando, desta forma, um quadro.

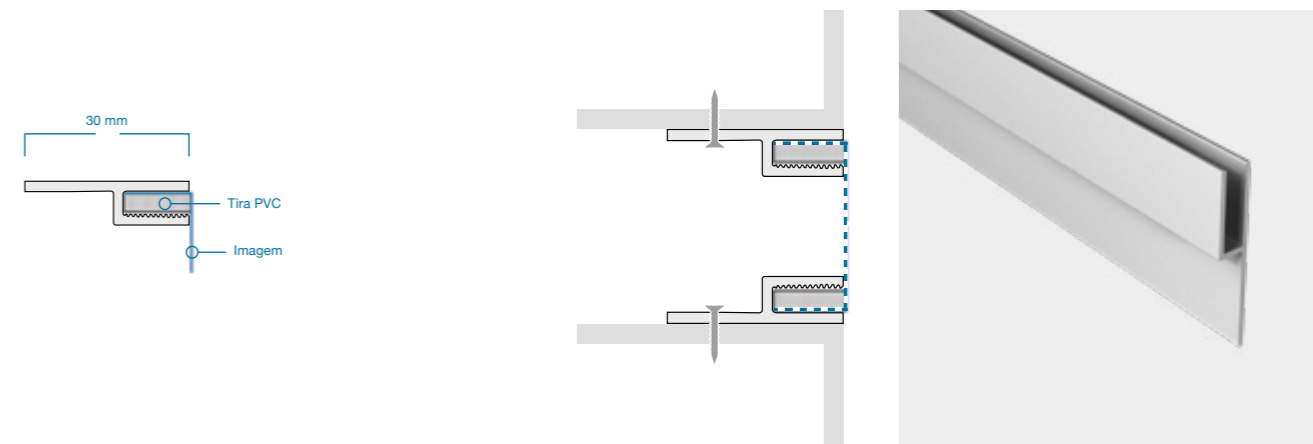

Perfis Ptex

PT P001

Perfil simples com 15 x 22 mm

Perfil simples para construção de molduras ou para fixação direta à parede.

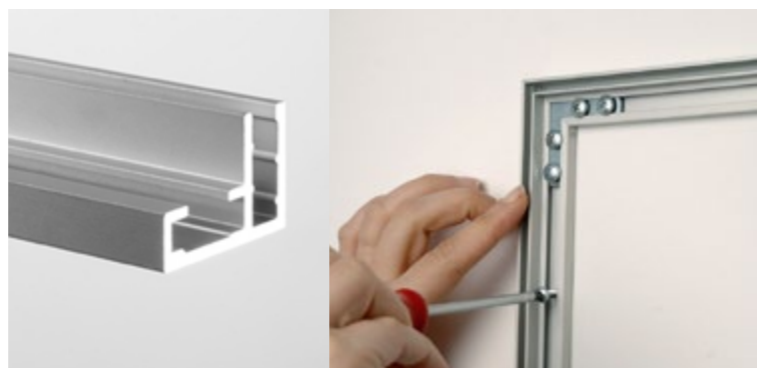
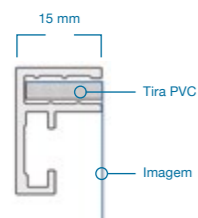

Acessórios para Perfil PT P001

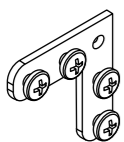

PT A011 - Esquadro



PT A033 - Barra de união



Perfis Ptex

PT P022

Perfil dupla face com 50 x 40 mm

Perfil têxtil dupla face para construção de expositores, paredes, etc.

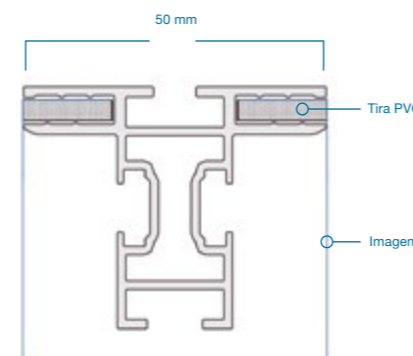

Acessórios para Perfil PT P022

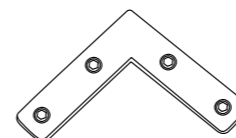

PT A017 - Esquadro

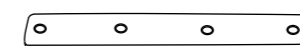

PT A032 - Barra de união



PT P021

Perfil face simples com 35 x 32 mm

Perfil têxtil face simples para aplicação em parede ou como estrutura autónoma.

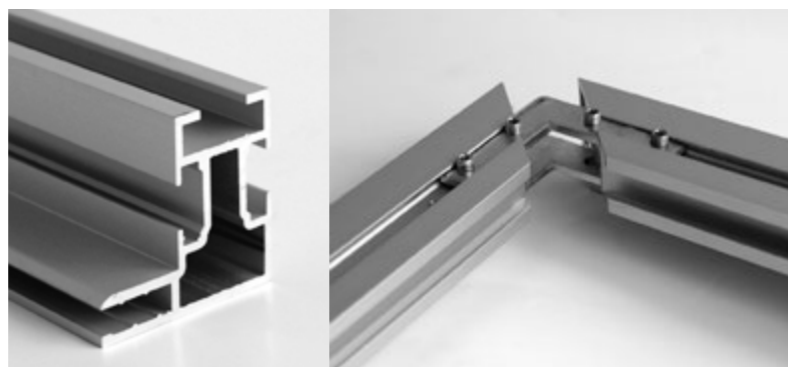
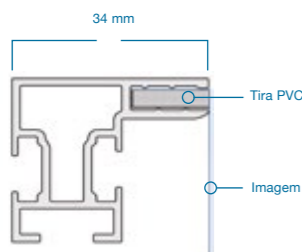

Acessórios para Perfil PT P021

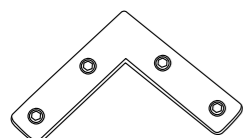

PT A017 - Esquadro

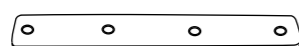

PT A032 - Barra de união



PT P015

Perfil de reforço com 36 x 19 mm

Perfil de reforço para estruturas executadas com os perfis P002, P003, P021 e P022.

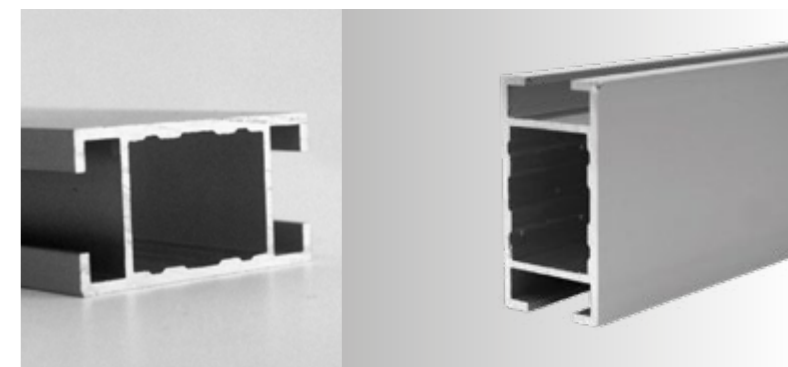
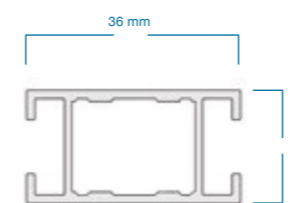

Acessórios para Perfil PT P015

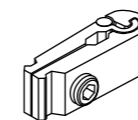

PT A015 - Clip

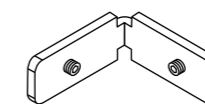

PT A018 - Esquadro



Perfis Ptex

PT P007

Perfil para caixa de luz com 75 x 22 mm

Perfil têxtil para construção de painéis luminosos (quadros internos para lojas, feiras, escritórios, etc).

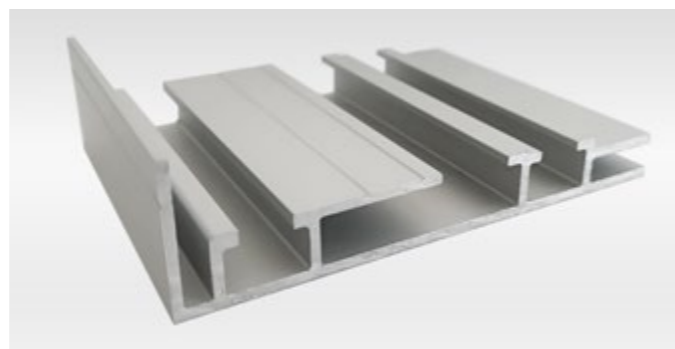
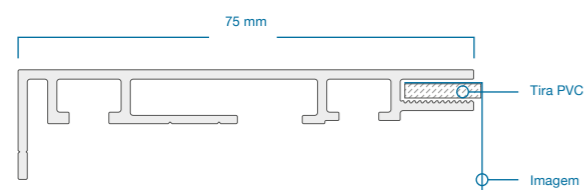

Acessórios para Perfil PT P007

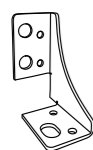

PT A014A
Esquadro de reforço

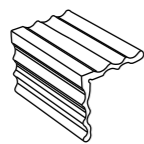

PT A023
Cantoneira

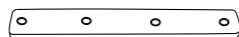

PT A051
Barra de união

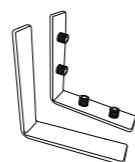

PT A027A
Esquadro

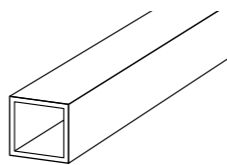

PT P016
Tubo de reforço
com 15 x 15 mm

Perfis Ptex

PT P008

Perfil para caixa de luz dupla face com 120 x 10 mm

Perfil têxtil dupla face para construção de painéis luminosos com sistema de LED perimetral (quadros internos para lojas, feiras, escritórios, etc).

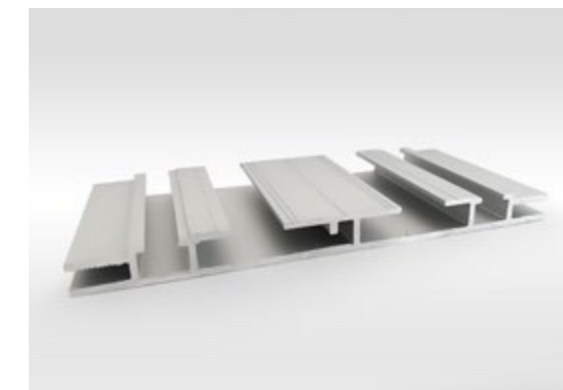
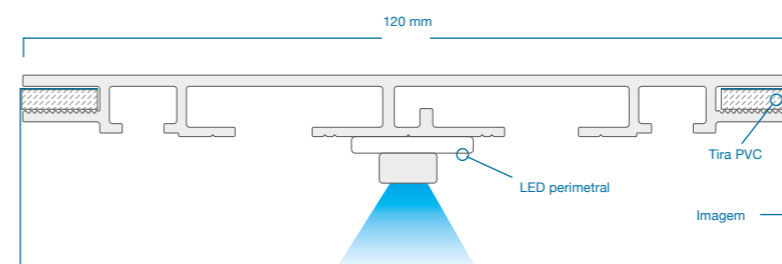

Acessórios para Perfil PT P008

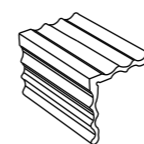

PT A023
Cantoneira

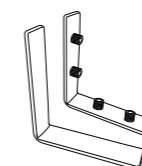

PT A027A
Esquadro

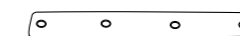

PT A051
Barra de união

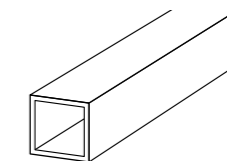

PT P016
Tubo de reforço
com 15 x 15 mm

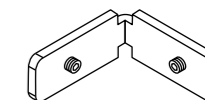

PT A018
Esquadro

Pés

PT A003

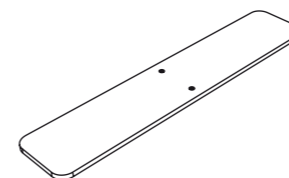

Pé retangular com
400 x 80 x 6 mm

PT A004

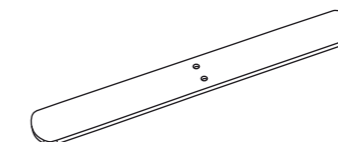

Pé retangular com
400 x 50 x 5 mm

Perfis Ptex

PT P001

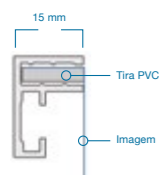

PT P007

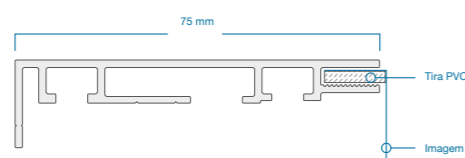

PT P008

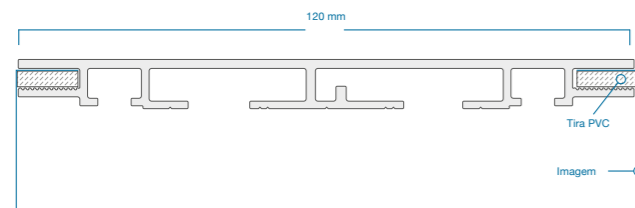

PT P012

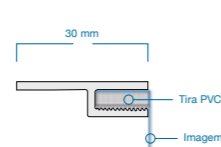

PT P015

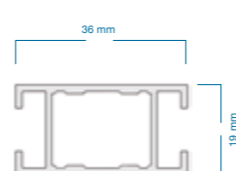

PT P021

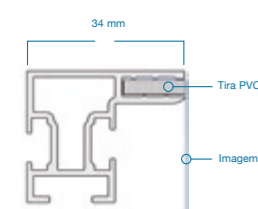

PT P022

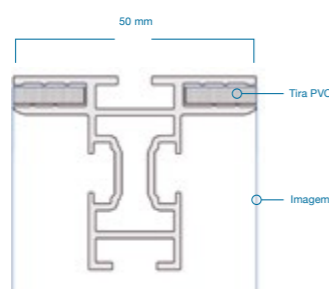

Acessórios

PT A011

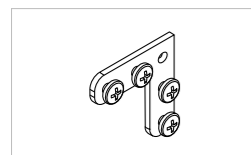

Esquadro para PT P001

PT A012

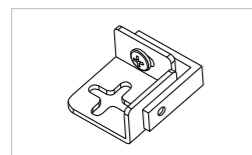

Esquadro para PT P003

PT A013

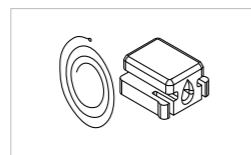

Sistema de fixação de teto para PT P003

PT A014A

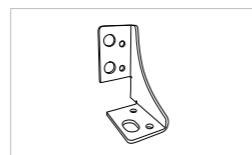

Esquadro de reforço para PT P007

PT A015

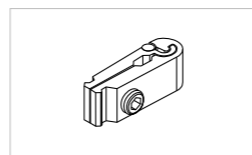

Clip para perfil de reforço PT P015

PT A017

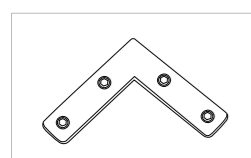

Esquadro para PT P021 e PT P022

PT A018

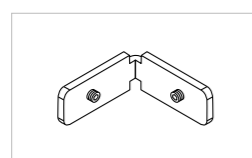

Esquadro para PT P003, PT P021, PT P022 e para perfil de reforço PT P015

PT A023

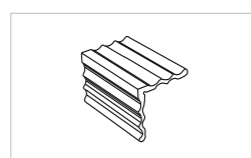

Cantonera para PT P007 e PT P008

PT A027A



Esquadro para PT P007 e PT P008

PT A032

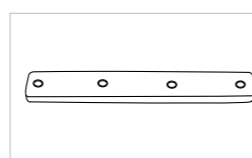

Barra de união para PT P003, PT P021 e PT P022

PT A033

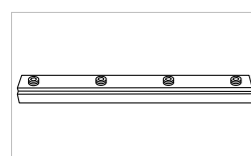

Barra de união para PT P001

PT A051

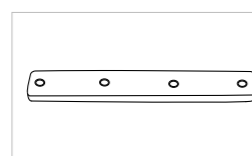

Barra de união para PT P007 e PT P008

PT P016

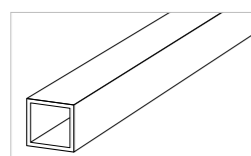

Tudo de reforço com 15 x 15 mm para PT P007 e PT P008

EXPOSITORES, LED'S E PERFIS

Perfis WallTex

Perfis para decoração de interiores

Os perfis WallTex são uma solução simples e inovadora para o tensionamento de suportes flexíveis ligeiros, sendo uma excelente solução para a decoração de espaços interiores.

WT P-CCR

Indicado para fixação a paredes

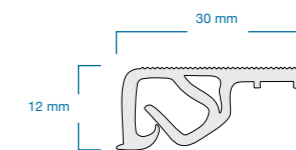

Aplicação em paredes.

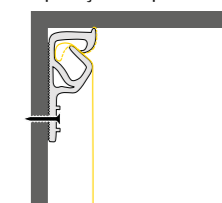

Aplicação em tetos.

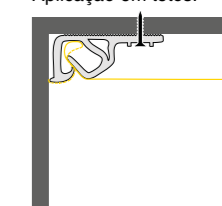

WT P-CWR

Indicado para fixação a tetos

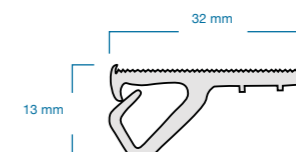

Aplicação em tetos.

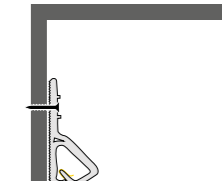
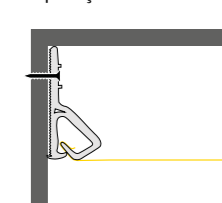

Acessórios

WTA-CTM



Espátula com cabo moldado

WTA-CTI 2



Espátula com cabo em plástico

WTA-CTP



Espátula plástica

WTA-TESOURA



Tesoura para corte de cantos

EXPOSITORES, LED'S E PERFIS

Perfis para tensionamento de telas

O sistema Crystal é uma solução simples e inovadora para o tensionamento de suportes flexíveis (telas, tecidos, etc) conseguindo assim, garantir aos fabricantes de sinalética e de impressão digital uma vantagem competitiva.

CRPFC

Perfil C com 20 x 9 mm

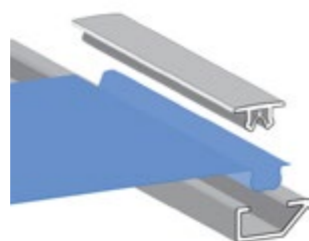

CRPFKTN

Perfil KTN com 21 x 20 mm

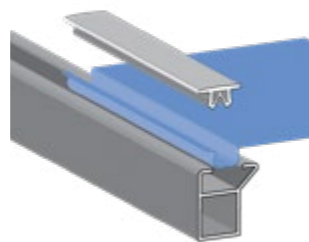

CRPFKT

Perfil KT com 64 x 36 mm

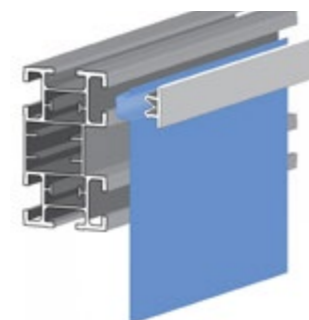

Acessórios

CR JN BR/PT



Junquilha normal branco ou preto com 3 metros.

Cor

Branco*

Preto*

* Preços válidos para venda junto com o perfil.

CR JR BR



Junquilha reforçada branco com 3 metros.

Cor

Branco*

* Preços válidos para venda junto com o perfil.

CR EQ



Esquadro de montagem para KTN e KT

WTA-TESOURA



Tesoura para corte de cantos



CROWN OPTO S0

Indicado para caixas de luz e letras de canal com 30 a 80 mm de profundidade.

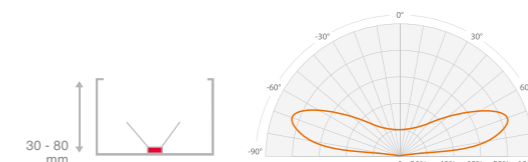

Ref.	Potência	IP	Distância de Módulos	Lumen Saída	Cor	Módulos por Cadeia
BLM S0	0,35 W	67	130 mm	38 lm	6500K	60 pcs

BLA PHS0 Pixel Holder



- Acessório para facilitar a instalação dos módulos da série Crown OPTO S0.
- Economiza até 80% de tempo de instalação.
- Material flexível para instalação segura.

Saco com 100 un

CROWN OPTO S1

Indicado para caixas de luz e letras de canal com 60 a 120 mm de profundidade.

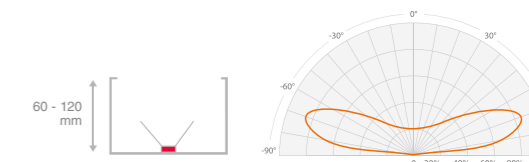

Ref.	Potência	IP	Distância de Módulos	Lumen Saída	Cor	Módulos por Cadeia
BLM S1	0,75 W	67	200 mm	80 lm	6500K	50 pcs

CROWN OPTO S2

Indicado para caixas de luz e letras de canal com 80 a 140 mm de profundidade.

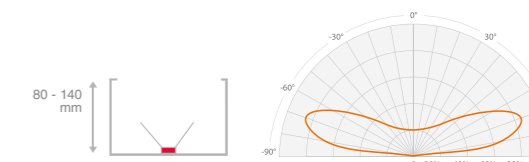

Ref.	Potência	IP	Distância de Módulos	Lumen Saída	Cor	Módulos por Cadeia
BLM S2	1 W	67	240 mm	105 lm	6500K	40 pcs

CROWN OPTO S3

Indicado para caixas de luz e letras de canal com 120 a 200 mm de profundidade.

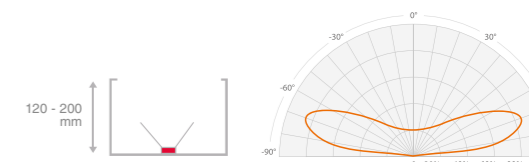

Ref.	Potência	IP	Distância de Módulos	Lumen Saída	Cor	Módulos por Cadeia
BLM S3	1,5 W	67	340 mm	155 lm	6500K	25 pcs

LED's - Aplicação Traseira

CROWN OPTO S4

Indicado para caixas de luz e letras de canal superiores a 160 mm de profundidade.



5 anos
12 V

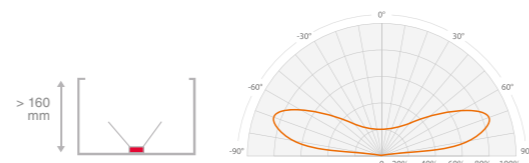

Ref.	Potência	IP	Distância de Módulos	Lumen Saída	Cor	Módulos por Cadeia
BLM S4	2 W	67	340 mm	210 lm	6500K	20 pcs

SNOW MINI S12

Indicado para letras de canal com 40 a 75 mm de profundidade.



3 anos
12 V

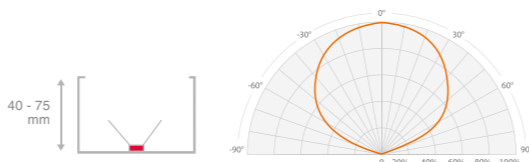

Ref.	Potência	IP	Distância de Módulos	Lumen Saída	Cor	Módulos por Cadeia
BLM S12	0,3 W	66	75 mm	14,5 lm	7000K	30 pcs

MINI

Indicado para letras de canal com 20 a 60 mm de profundidade.



5 anos
12 V

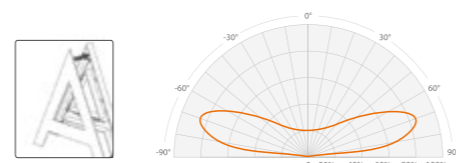

Ref.	Potência	IP	Distância de Módulos	Lumen Saída	Cor	Módulos por Cadeia
BLM CMINI	0,3 W	66	85 mm	28 lm	6500K	50 pcs

CROWN OPTO S2 RGB

Indicado para caixas de luz e letras de canal com 80 a 160 mm de profundidade.



3 anos
12 V

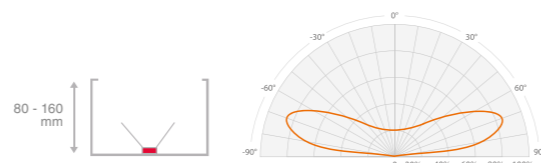

Ref.	Potência	IP	Distância de Módulos	Lumen Saída	Cor	Módulos por Cadeia
BLM S2 RGB	0,72 W	65	200 mm	14 lm	RGB	25 pcs

LED's - Aplicação Lateral

DUO W1

Indicado para caixas de luz dupla face com altura máxima de 1500 mm.

NEW



5 anos
12 V

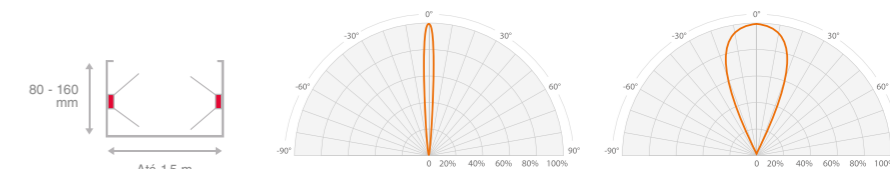

Ref.	Potência	IP	Distância de Módulos	Lumen Saída	Cor	Módulos por Cadeia
BLM W1	1,4 W	66	150 mm	130 lm	6500K	30 pcs

DUO W3

Indicado para caixas de luz dupla face com altura máxima de 2500 mm.



5 anos
24 V

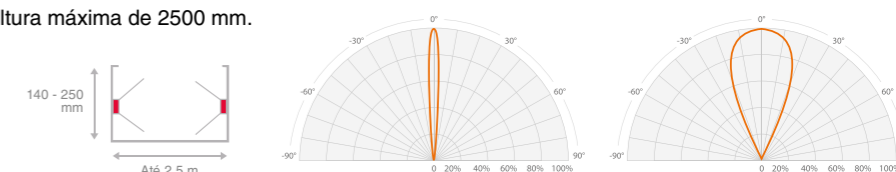

Ref.	Potência	IP	Distância de Módulos	Lumen Saída	Cor	Módulos por Cadeia
BLM W3	3,6 W	66	330 mm	300 lm	6500K	10 pcs

Fontes de Alimentação (IP 67 - 3 anos)

Ref.	Dimensões	Voltagem de Saída	Corrente de Saída	Potência
BLP 12V/36W	148 x 32 x 28 mm	12 V	0~3 A	36 W
BLP 12V/60W	162 x 42,5 x 30 mm	12 V	0~5 A	60 W
BLP 12V/100W	187 x 52 x 37 mm	12 V	0~8,3 A	100 W

Fontes de Alimentação 24V (IP 68 - 5 anos)

Ref.	Dimensões	Saída	Potência
BLP 24V/60W	162,5 x 42,5 x 32 mm	0 ~ 2.5A	60 W
BLP 24V/100W	190 x 52 x 37 mm	0 ~ 4.2A	100 W

EXPOSITORES, LED'S E PERFIS

EXPOSITORES, LED'S E PERFIS

Revestimentos para Arquitetura e Decoração

Soluções para a implementação rápida e económica de ideias e conceitos de design.

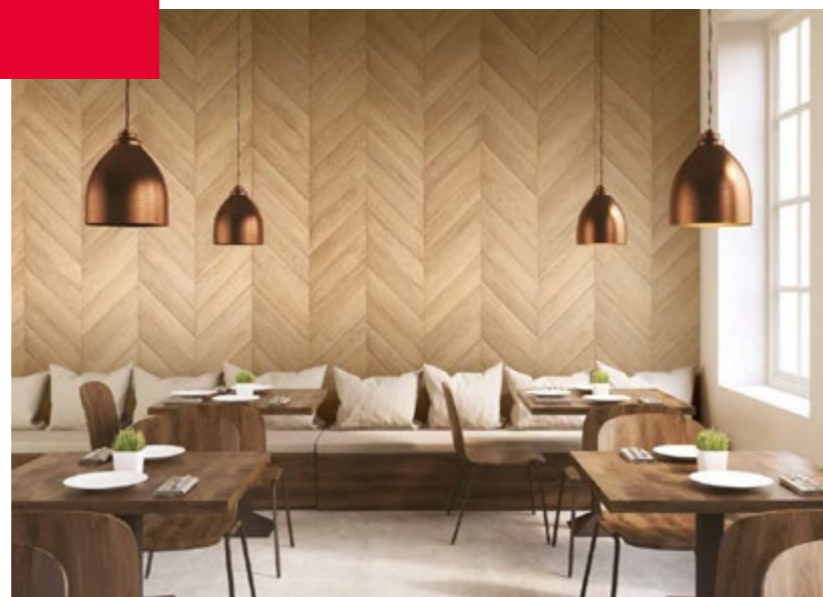
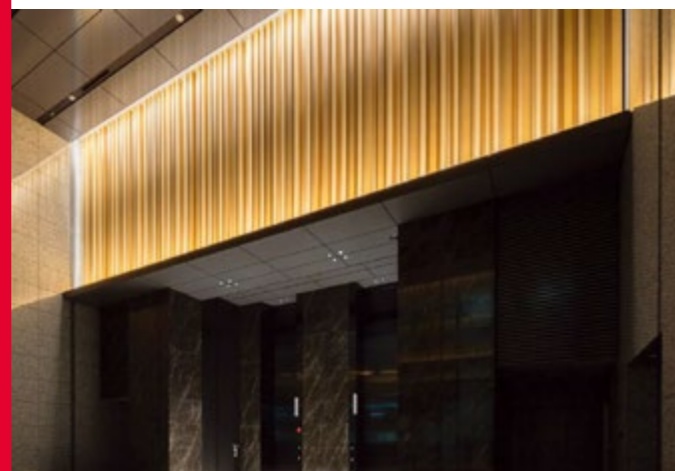

Arquitetura e Decoração

Revestimentos para Arquitetura e Decoração - IP Refresh 166

- Cor
- Madeira
- Mármore
- Textil
- Pedra
- Glitter

Revestimentos para Arquitetura e Decoração - Cover Styl' 168

- Cor
- Madeira
- Pedra
- Aço
- Concreto
- Glitter
- Textil
- PVC Free
- XL
- Alta Resistência
- Exterior
- Primários

Revestimentos para Arquitetura e Decoração - 3M DI-NOC 170

- E-Series RC
- Série Standard
- Série Mate
- Série Exterior
- Série Alta Resistência
- Série Glass Finish

Tecido para Vidros 172

- Avery SQUID - Tecido Autoadesivo Transparente

Superfícies Naturais 173

- Avery Organoid

Quadros de Escrita 174

- Whiteboard
- Whiteboard Magnético
- Acessórios Whiteboard
- Blackboard
- Acessórios para Blackboard
- Película Ferrosa Adesiva
- Retroprojeção

Proteção Solar 177

Aplicação Exterior

- Avery Silver 20x
- IP 7103
- IP 7114
- IP 7115
- IP 7116
- IP 7170
- IP 7101
- IP 7102
- IP 7108
- IP 7109
- IP 7110
- IP 7119

Aplicação Interior

- Avery Silver 20i
- IP 7206
- IP 7209
- IP 7210
- IP 7203
- IP 7213

Edge Sealing Tape

Películas de Segurança 181

- IP 7301
- IP 7302

Proteção UV e Especialidade 181

- IP 7403
- IP 7405
- IP 7407

Privacidade / Blockout 182

- IP 7501
- IP 7502

Privacidade - LCD e E-Change 182

- IP 7504
- IP 7505

Películas Dichroic e Transparentes Coloridos 183

- IP 7601 / 7602
- IP 7603 - 7624

Decoração de Vidros - Padrões 183

- IP 7700



Películas autocolantes para paredes, portas e mobiliário

Filmes de design estruturado

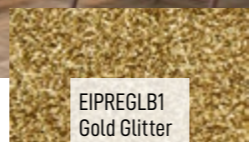
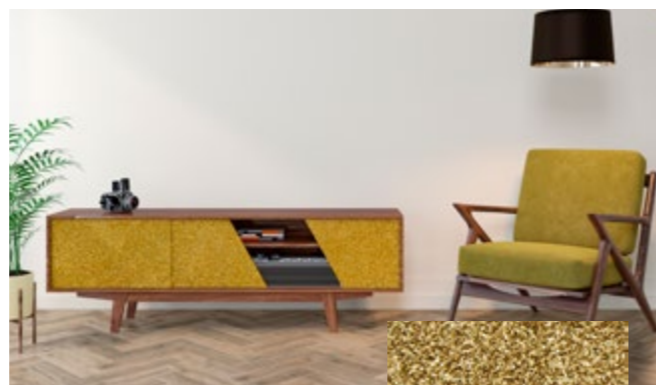
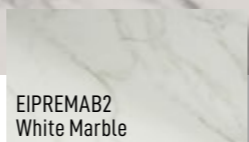
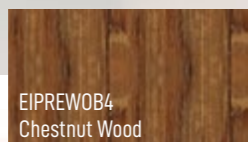

Referência	Gama	Acabamento	Largura
EIPRESCB1		Grey Gloss	
EIPRESCB2		Forest Matt	
EIPRESCB3		Indigo Matt	
EIPRESCB4	Cor	Emerald Matt	1220 mm
EIPRESCB5		White Matt	
EIPRESCB6		Graphite Matt	
EIPRESCB7		Black Matt	
EIPREWOB1		White	
EIPREWOB2		Oak	
EIPREWOB3		Walnut	
EIPREWOB4	Madeira	Chestnut	1220 mm
EIPREWOB5		Mahogany	
EIPREWOB6		Grey	
EIPREWOB7		Ebony	
EIPREMAB1	Mármore	Antique	
EIPREMAB2		White	
EIPREFAB1		Glacier	1220 mm
EIPREFAB2	Têxtil	Grey	
EIPREFAB2		Natural	
EIPRENSB1		Sand	
EIPRENSB2	Pedra	Obsidian	1220 mm
EIPRENSB3		Mocha	
EIPRENSB4		Pewter	
EIPREGLB1	Glitter	Gold	1220 mm
EIPREGLB2		Silver	

25 opções disponíveis / 6 gamas

Cor >

#EIPRESCB1
Grey Gloss

#EIPRESCB2
Forest Matt

#EIPRESCB3
Indigo Matt

#EIPRESCB4
Emerald Matt

#EIPRESCB5
White Matt

#EIPRESCB6
Graphite Matt

#EIPRESCB7
Black Matt

Madeira >

#EIPREWOB1
White Wood

#EIPREWOB2
Oak Wood

#EIPREWOB3
Walnut Wood

#EIPREWOB4
Chestnut Wood

#EIPREWOB5
Mahogany Wood

#EIPREWOB6
Grey Wood

#EIPREWOB7
Ebony Wood

Mármore >

#EIPREMAB1
Antique Marble

#EIPREMAB2
White Marble

Têxtil >

#EIPREFAB1
Glacier Textile

#EIPREFAB2
Grey Textile

#EIPREFAB3
Natural Textile

Pedra >

#EIPRENSB1
Sand Stone

#EIPRENSB2
Obsidian Stone

#EIPRENSB3
Mocha Stone

#EIPRENSB4
Pewter Stone

Glitter >

#EIPREGLB1
Gold Glitter

#EIPREGLB2
Silver Glitter



Películas autocolantes para paredes, portas e mobiliário.

Com mais de 470 opções de revestimentos adesivos, divididos em 24 classes, pode assumir qualquer projeto de decoração de interiores ou de renovação, seja grande ou pequeno, em vários ambientes desde hotéis, restaurantes, lojas, escritórios, e muitos outros projetos.

Família	Classe
Colour	Essential
Colour	Silk
Colour	Silk Prestige
Wood	Light
Wood	Medium
Wood	Dark
Wood	Painted
Wood *	Painted Prestige
Wood ***	Cork Prestige
Stone	Marble
Stone	Terrazo
Stone	Granite
Stone	Volcanic
Steel	Brushed
Steel	Rust Prestige
Steel	Brushed Prestige
Steel	Aurora Prestige
Concrete	Pure
Concrete	Urban
Glitter **	-
Textile	Natural
Textile	Leather
Textile	Metalic Prestige
Textile **	Natural Prestige

Novas Gamas

PVC-Free	Color
PVC-Free	Wood
PVC-Free	Stone
PVC-Free	Concrete
XL ****	Color
High-Resistant	Color
High-Resistant	Wood
High-Resistant	Stone
High-Resistant	Concrete
Exterior	Color
Exterior	Wood
Exterior	Stone
Exterior	Steel

Venda a metro - mínimo 5 metros, para os acabamentos disponíveis e a rolo para os restantes.
Largura: 1220 mm / Comprimento de rolos: 50 metros.

Rolos de *40 metros ** 30 metros *** 20 metros
**** Rolo com 1370 mm de largura.



Primários

MSOL0830 (600-P1000)



Primário à base de água para aplicação em superfícies absorventes e de difícil aderência como madeira não tratada e gesso.

1 Lt

MSOL0835250 (PMR-250PRO)



Primário transparente à base de solvente para a aplicação em bordas e cantos.

250 ml

MSOL600PMR (600-MCS)



Massa de reparação bicomponente para superfícies em madeira ou metal.

1,8 Kg

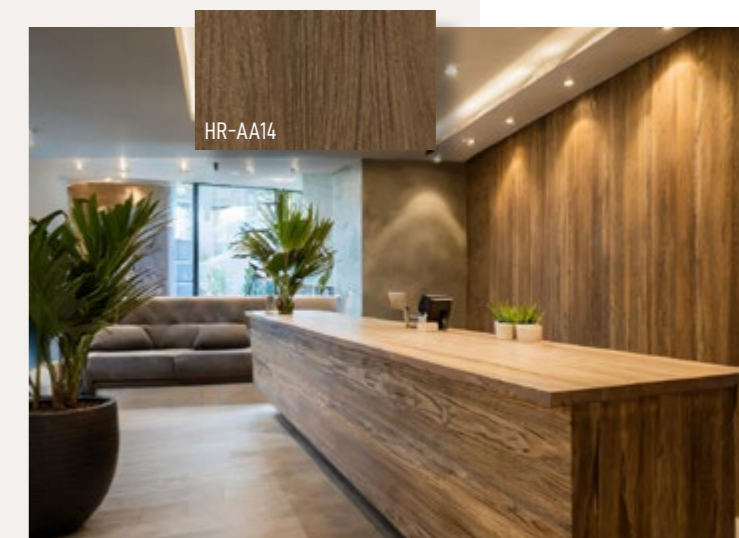

3M DI-NOC



Revestimento decorativo autoadesivo para aplicação sobre superfícies planas, curvas e inclusive tridimensionais, aplicando calor. Adequado para corte e transformação. Algumas referências podem ser impressas.

Série	Família
E-Series RC*	PS
	AE
	CA
	CH
	CN
	ET
	FA
	FE
	FW
	HG
	HS
	LE
	LW
	LZ
	ME
Standard	MW
	NU
	OM
	PA
	PC
	PG
	PS
	PT
	RT
	SI
ST	
TE	
VM	
WG	

Série	Família	
Mate	AE	
	DW	
	NU	
	PS	
	PW	
	ST	
	SU	
	AE	
	FW	
	LE	
Exterior	MEO	
	PA	
	PS	
Alta Resistência	ST	
	WG	
	AE, BW, CH, FA, FW, ME, PA, PS e ST	
	Glass Finishes	AE, FA, FW, ME, MW, NU, PA, PS, RT, SI e ST

Venda a metro para os acabamentos disponíveis e a rolo para os restantes.

Venda a metro para os acabamentos disponíveis e a rolo para os restantes.

* (RC) Recycled Content

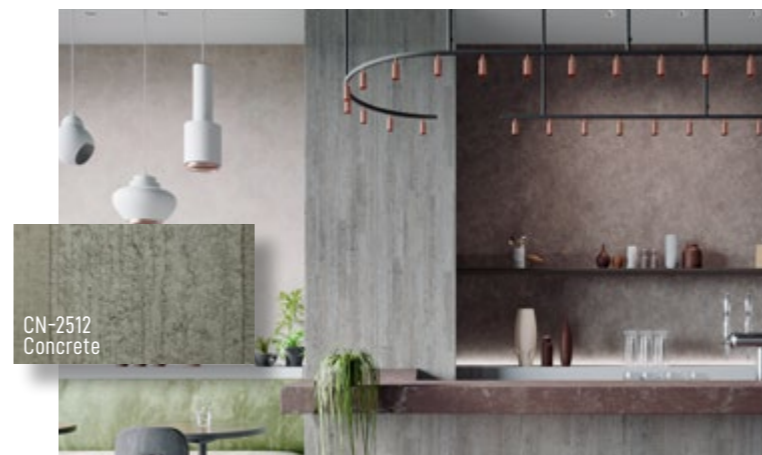

PS-2403MTRC Solid Color



AE-2506 Concrete

ST-2538MT Stone

DW-2481MT Wood

ME-2562 Metallic



ST-2533MT Stone



ME-2564 Metallic

PW-2327MT Premium Wood



SQUID

Tecido autoadesivo imprimível para decoração de vidros



A forma fácil e elegante de revestir as suas janelas.

O novo SQUID Window Textile é um tecido autoadesivo transparente que permite visualizar o exterior durante o dia, ao mesmo tempo, impede que quem está de fora possa visualizar o interior.

A sua versatilidade e simplicidade já o tornaram um grande sucesso nos mercados de design de interiores e arquitetura.

Apas para impressão solvente, eco-solvente e UV. Apenas a Chalk é compatível com tintas látex.

O Squid Window Textile é ideal para:

- Decoração de janelas interiores
- Comunicação visual
- Divisórias e portas de vidro
- Proteção solar
- Janelas de formato não standard, XL ou muito pequenas.

Referência	Acabamento	Largura
KSQ001L50	Chalk	1372 mm
KSQ00250	Bone	
KSQ00350	Oak	
KSQ00450	Ash	
KSQ00550	Rock	
KSQ00650	Coal	

Venda a metro para as cores disponíveis e a rolo para as restantes. Rolos de 50 metros.

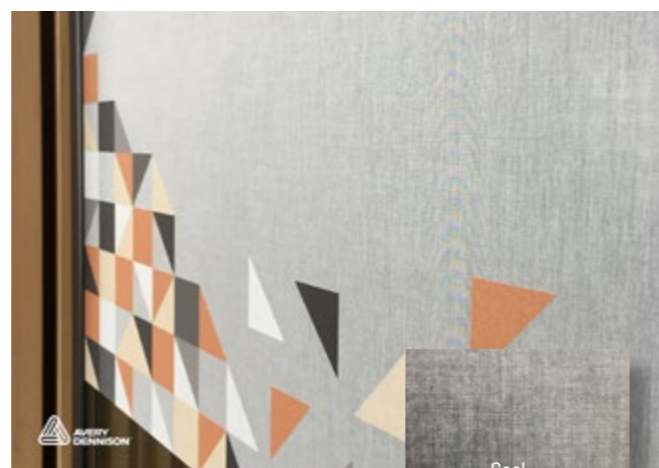
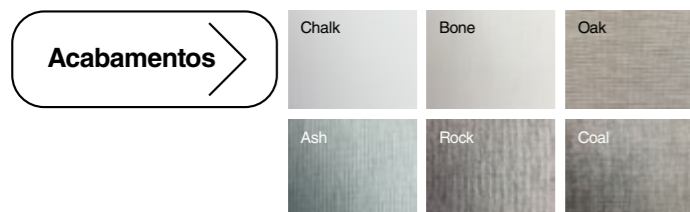

Organoid

Inspirado na natureza

As superfícies naturais Organoid oferecem infinitas possibilidades para o design de interiores únicos, inspirados na natureza.

A gama Organoid inclui 4 materiais opacos para aplicação em superfícies verticais (paredes lisas ou levemente texturizadas, drywall, aglomerado, metal, betão) e 3 acabamentos transparentes para utilizar em divisórias de vidro.

- Uma nova forma de decorar janelas interiores e paredes
- Visual autêntico e natural
- Adapta-se a qualquer estilo arquitetónico e de interiores
- Fácil de aplicar e de manter
- Transforma cada espaço verdadeiramente numa experiência única

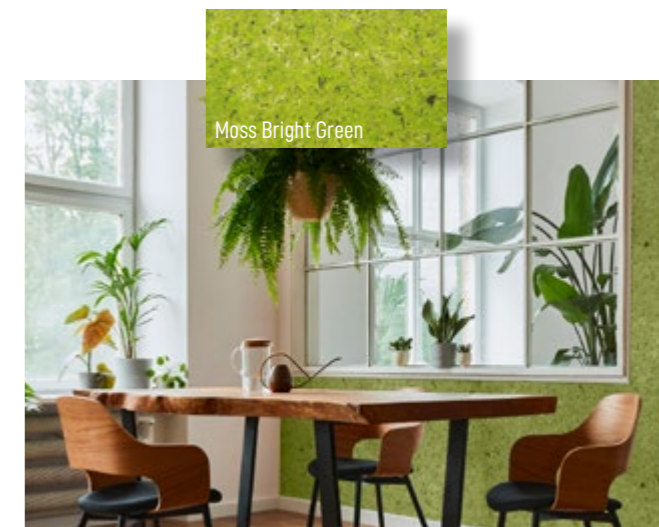

Translúcidos

Opacos

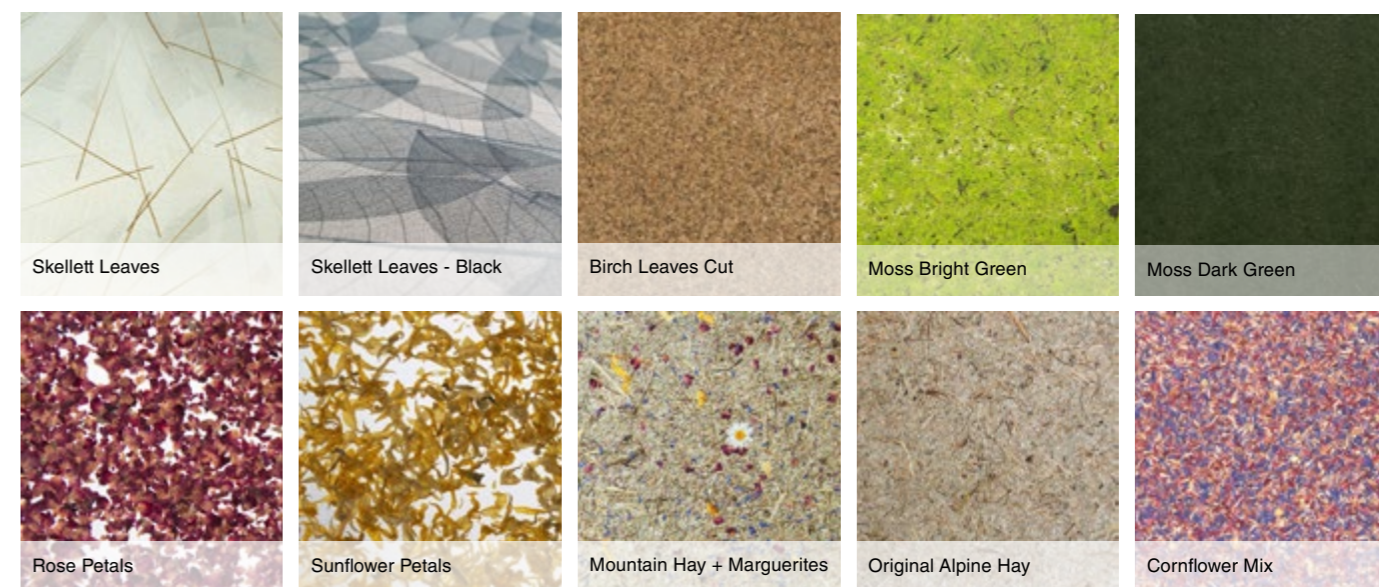

Referência	Gama	Largura
KAVCJ9130001	Skellett Leaves (Translúcido)	1360 mm
KAVCJ9090001	Skellett Leaves - Black (Translúcido)	
KAVCJ9110001	Rose Petals (Translúcido)	
KAVCJ9120001	Sunflower Petals (Translúcido)	
KAVCJ9140001	Birch Leaves Cut	
KORGANOID078	Moss Bright Green	
KORGANOID084	Moss Dark Green	
KORGANOID080	Mountain Hay + Marguerites	
KORGANOID077	Original Alpine Hay	
KAVCJ9030001	Cornflower Mix	

Venda a metro para as cores disponíveis e a rolo para as restantes. Rolos de 10 metros.

Quadros de Escrita - Whiteboard

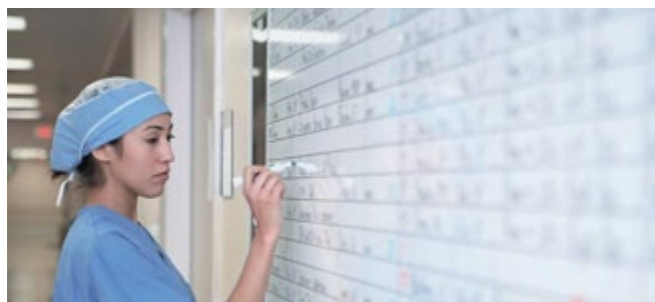

Whiteboard Magnético (ASL WBL995)





Whiteboard Magnético (ASL CB90)

Películas de escrita com limpeza a seco.

WHITEBOARD

Branco ou Transparente Brilho e Mate

Referência	Designação	Largura
I2 50.100	Branco Brilho	1350 mm
ASL WBL995	Branco Brilho 	1370 mm
ASL WB975	Branco Mate*	1370 mm
ASL CB90	Transparente Brilho	1370 mm
ASL CB75	Transparente Mate*	1370 mm
COV WMAG	Branco Brilho Magnético	1200 mm
ASL FF550 	Branco Brilho	1370 mm

Venda a metro.

- Película branca brilho laminada sobre filme adesivo ferroso.
- Transforma as superfícies em quadros brancos, com a possibilidade de utilizar ímanes.

* As películas mate devem ser limpas com pano microfibras.

Acessórios para Whiteboard

MARCADORES

Ponta Fina



Referência

ACQE MWBPF
Marcador com ponta fina (2 mm) para limpeza a seco.

Cores disponíveis:    

APAGADOR

Com 4 Camadas



Referência

ACQE APWB
Apagador para whiteboard com 4 camadas removíveis (139 x 60 x 25 mm).

Quadros de Escrita - Blackboard



Blackboard (ASL CR62) combinado com filme ferroso

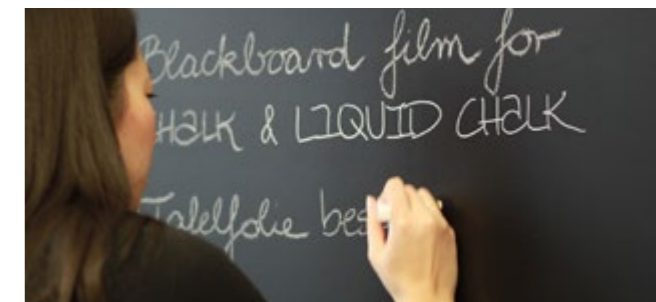

Blackboard (ASL BB910)

BLACKBOARD

Referência	Designação	Tipo	Largura
ASL C61	Blackboard	Giz ardósia	1250 mm
ASL CR62	Blackboard Resistente ao risco	Giz ardósia	1370 mm
I2 51.200N	Blackboard	Giz líquido	1370 mm
ASL BB910	Blackboard	Giz líquido	1250 mm

Venda a metro.

Acessórios para Blackboard

GIZ E APAGADOR



Referência

ACQE GIZBR
Giz Robercolor branco (Caixa com 10 unidades)

ACQE GIZCOR
Giz Robercolor cores sortidas (Caixa com 10 unidades)

ACQE APGIZ
Apagador para giz normal

MARCADORES DE GIZ LÍQUIDO



Referência

ACQE GIZL2*
Marcador médio (2 mm) de giz líquido.

Cores disponíveis:        

* Marcadores adequados para Blackboard (ASL BB 910) e para superfícies não porosas como vidro, espelho e cerâmica vidrada.

Tela Ferrosa

PELÍCULA FERROSA ADESIVA

Ao combinar esta película ferrosa com as películas [blackboard](#) ou [whiteboard](#), pode personalizar os seus quadros de escrita não só para escrever como para aplicar ímanes ou outros materiais magnéticos.

Referência	Espessura	Largura	Comprimento
FMFB500100020	0,50 mm	1000 mm	20 mt

Venda a metro.

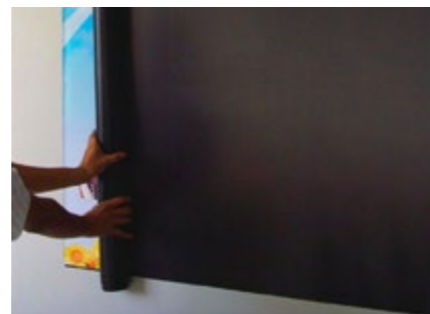

Retroprojeção

PELÍCULA DE RETROPROJEÇÃO

Translúcido Branco

Película difusora para retroprojeção translúcida branca.

Autocolante que quando aplicado numa superfície transparente e rígida, cria uma tela de projeção que funciona com qualquer projetor padrão ou sistema de apresentação interativo.

Não é película de escrita.

Referência	Largura
OR 8860	1260 mm

Venda a metro.

Proteção Solar - Aplicação Exterior

AVERY SILVER 20X

YAWFRSILVER20X

O mais alto nível de eficiência energética. Alta rejeição solar. Proporciona privacidade durante o dia e uma melhor aparência ao vidro. Vedação de borda obrigatória.

- Cor: Prata espelhado
- Transmissão de luz visível: 16%
- Energia solar rejeitada: 85%
- Transmissão dos raios UV: <1%
- Durabilidade 7 anos

Largura	Comprimento
1524 mm	31 mt

Venda a metro - mínimo de 5 metros.



Exemplo: Avery Silver 20X

IP 7103

Chrome 85

Espelhado Premium. Alta rejeição solar. Extremamente eficaz na redução do ganho de calor enquanto continua a permitir alguma transmissão de luz natural. Vedação de borda obrigatória

- Cor: Prata espelhado
- Transmissão de luz visível: 16%
- Energia solar rejeitada: 84%
- Redução brilho (G): 85%
- Transmissão dos raios UV: <1%
- Garantia 10 anos/Durabilidade 12 anos

Largura	Comprimento
1524 mm	30,5 mt

Venda a metro - mínimo de 5 metros.

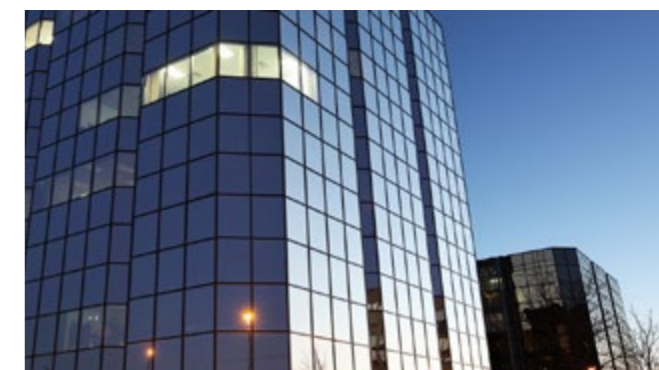

Exemplo: ImagePerfect 7103

IP 7114

Graphite 80

O filme reduz consideravelmente o calor solar e o encadeamento. Seu efeito espelhado unidirecional proporciona privacidade e um visual contemporâneo em qualquer exterior de edifício.

- Cor: Prata espelhado
- Transmissão de luz visível: 24%
- Energia solar rejeitada: 80%
- Redução brilho (G): 82%
- Transmissão dos raios UV: 1%
- Garantia 3 anos/Durabilidade 6 anos

Largura	Comprimento
1524 mm	30,5 mt

Venda a metro.

IP 7115

Graphite 70

O filme espelhado similar ao IP7114, promove redução de encadeamento e redução de calor, porém mais claro, isto é, permite maior passagem de luz.

- Cor: Prata claro espelhado
- Transmissão de luz visível: 43%
- Energia solar rejeitada: 65%
- Redução brilho (G): 67%
- Transmissão dos raios UV: 1%
- Garantia 3 anos/Durabilidade 6 anos

Largura	Comprimento
1524 mm	30,5 mt

Venda a metro.

Proteção Solar - Aplicação Exterior

IP 7116

Graphite 45

O filme espelhado similar ao IP7114 e IP7115, promove redução de encadeamento e redução de calor, porém é o mais claro, isto é, permite maior passagem de luz.

- Cor: Prata muito claro espelhado
- Transmissão de luz visível: 59%
- Energia solar rejeitada: 52%
- Redução brilho (G): 47%
- Transmissão dos raios UV: 1%
- Garantia 3 anos/Durabilidade 6 anos

Largura	Comprimento
1524 mm	30,5 mt

Venda a metro.



Exemplo: ImagePerfect 7116

IP 7170

Ambient



Filme de aspeto neutro, tornando-o praticamente invisível depois de aplicado. Possui um **elevado nível de redução da radiação infravermelhos**. Sem necessidade de vedação de bordas.

- Cor: Totalmente neutro.
- Transmissão de luz visível: 73%
- Energia solar rejeitada: 57%
- Transmissão dos raios UV: <1%
- Durabilidade 10 anos

Largura	Comprimento
1520 mm	30,5 mt

Venda a metro.

IP 7101

Tint 30

O filme **premium de base nanocerâmica** evitando assim todo o tipo interferências nos aparelhos electrónicos, oferecendo assim uma proteção dos raios infravermelhos, mantendo a transparência por ser livre de metal.

- Cor: Transparente azulado
- Transmissão de luz visível: 71%
- Energia solar rejeitada: 56%
- Redução brilho (G): 25%
- Transmissão dos raios UV: <1%
- Garantia 10 anos/ Durabilidade: 12 anos

Largura	Comprimento
1524 mm	30,5 mt

Venda a metro - mínimo de 5 metros.

IP 7102

Tint 20

O filme **à base nanocerâmica** que proporciona redução de calor mesmo sendo transparente. Por não ser metalizada, não é sensível a corrosão.

- Cor: Transparente azulado
- Transmissão de luz visível: 78%
- Energia solar rejeitada: 45%
- Redução brilho (G): 22%
- Transmissão dos raios UV: < 1%
- Garantia 5 anos/Durabilidade 8 anos

Largura	Comprimento
1524 mm	30,5 mt

Venda a metro - mínimo de 5 metros.

IP 7108

Nature 80

Filme cinzento-escuro que permite a passagem de luz natural e reduz do ganho de calor.

- Cor: Cinzento escuro
- Transmissão de luz visível: 20%
- Energia solar rejeitada: 69%
- Redução brilho (G): 81%
- Transmissão dos raios UV: 1%
- Garantia 3 anos/Durabilidade 7 anos

Largura	Comprimento
1524 mm	30,5 mt

* Venda a metro - mínimo de 5 metros.

Proteção Solar - Aplicação Exterior

IP 7109

Nature 65

Filme cinzento, mais claro que o IP7108, que permite a passagem de luz natural e reduz do ganho de calor.

- Cor: Cinzento médio
- Transmissão de luz visível: 35%
- Energia solar rejeitada: 61%
- Redução brilho (G): 65%
- Transmissão dos raios UV: 1%
- Garantia 3 anos/Durabilidade 7 anos

Largura	Comprimento
1524 mm	30,5 mt

* Venda a metro - mínimo de 5 metros.

IP 7110

Grey 80

Filme Anti-Spy - Dual Reflective: refletividade media do lado de fora e baixa do lado de dentro. Eficaz na redução do ganho de calor enquanto continua a permitir alguma transmissão de luz natural.

- Cor: Cinza espelhado
- Transmissão de luz visível: 20%
- Energia solar rejeitada: 74%
- Redução brilho (G): 78%
- Transmissão dos raios UV: 1%
- Garantia 4 anos/Durabilidade 7 anos

Largura	Comprimento
1524 mm	30,5 mt

Venda a metro - mínimo de 5 metros.

IP 7119

Bronze 90

O filme espelhado cor bronze é eficaz na redução do ganho de calor solar e encadeamento enquanto continua a permitir alguma transmissão de luz natural.

- Cor: Bronze espelhado
- Transmissão de luz visível: 11%
- Energia solar rejeitada: 80%
- Redução brilho (G): 90%
- Transmissão dos raios UV: 1%
- Durabilidade 3 anos

Largura	Comprimento
1524 mm	30,5 mt

Venda a metro.



Exemplo: ImagePerfect 7119

A aplicação de películas para exterior requer um selante.

EDGE SEALING TAPE



Alternativa para selar os rebordos das películas de controlo solar (em vez do silicone), mantendo ao mesmo tempo uma proteção de selagem total.

Disponível em transparente e em preto.

Referência	Cor	Dimensões
TAVRESEALJBK0950	Preto (RAL 9005)	9 mm x 50 mt
TAVRESEALCL0950	Transparente	9 mm x 50 mt



Proteção Solar - Aplicação Interior

AVERY SILVER 20i YAWFRSILVER20I

Elevado bloqueio UV. Eficaz na redução dos reflexos. Proporciona privacidade durante o dia e uma melhor aparência ao vidro.

- Cor: Prata espelhado
- Transmissão de luz visível: 30%
- Energia solar rejeitada: 61%
- Transmissão dos raios UV: 1%
- Durabilidade 12 anos

Largura	Comprimento
1524 mm	31 mt

Venda a metro - mínimo de 5 metros.

IP 7209 Graphite 80

O filme com efeito de espelho unidirecional é eficaz na redução do ganho de calor solar enquanto continua a permitir alguma transmissão de luz natural.

- Cor: Prata espelhado
- Transmissão de luz visível: 24%
- Energia solar rejeitada: 79%
- Redução brilho (G): 83%
- Transmissão dos raios UV: 1%
- Garantia 7 anos/Durabilidade 15 anos

Largura	Comprimento
1524 mm	30,5 mt

Venda a metro.

IP 7203 Iron 65

A película, através da sua tonalidade neutra, oferece uma solução discreta para a redução do ganho de calor solar, ao mesmo tempo que continua a permitir alguma transmissão de luz natural. Permite a redução do encadeamento de forma discreta. Apenas para vidros simples.

- Cor: Cinzento
- Transmissão de luz visível: 30%
- Energia solar rejeitada: 61%
- Redução brilho (G): 65%
- Transmissão dos raios UV: 1%
- Garantia 10 anos/Durabilidade 20 anos

Largura	Comprimento
1524 mm	30,5 mt

Venda a metro - mínimo de 5 metros.

IP 7206 Silver 80

Filme espelhado prata com boa qualidade e grande performance na rejeição de energia solar (80%).

- Cor: Prata espelhado
- Transmissão de luz visível: 23%
- Energia solar rejeitada: 80%
- Redução brilho (G): 80%
- Transmissão dos raios UV: 1%
- Garantia 12 anos/Durabilidade 20 anos

Largura	Comprimento
1524 mm	30,5 mt

Venda a metro - mínimo de 5 metros.

IP 7210 Graphite 65

O filme com efeito de espelho unidirecional, mais claro que o IP7209, eficaz na redução do ganho de calor solar enquanto continua a permitir alguma transmissão de luz natural.

- Cor: Prata claro espelhado
- Transmissão de luz visível: 43%
- Energia solar rejeitada: 67%
- Redução brilho (G): 64%
- Transmissão dos raios UV: 1%
- Garantia 7 anos/Durabilidade 15 anos

Largura	Comprimento
1524 mm	30,5 mt

Venda a metro.

IP 7213 Multilay 65

O filme apresenta uma barreira significativa à absorção solar devido à sua **mistura única de ligas metálicas**. Como tem uma baixa absorção solar é uma alternativa interessante aos filmes espelhados. Vedação de borda obrigatória

- Cor: Champagne
- Transmissão de luz visível: 47%
- Energia solar rejeitada: 66%
- Redução brilho (G): 52%
- Transmissão dos raios UV: 1%
- Garantia 10 anos/Durabilidade 15 anos

Largura	Comprimento
1524 mm	30,5 mt

Venda a metro - mínimo de 5 metros.

Películas de Segurança

IP 7301 Safe 120

O filme de segurança transparente e admite o nível necessário de luz visível, enquanto bloqueia uma alta proporção de luz UV.

- Cor: Transparente
- Transmissão de luz visível: 85%
- Energia solar rejeitada: 19%
- Redução brilho (G): 14%
- Transmissão dos raios UV: 5%
- Espessura: **120 microns**
- Durabilidade 10 anos

Largura	Comprimento
1524 mm	30,5 mt

Venda a metro.

IP 7302 SuperClear 125

O filme de segurança é extremamente transparente e admite o nível necessário de luz visível, enquanto bloqueia uma alta proporção de luz UV. EN12600: 2B2

- Cor: Transparente
- Transmissão de luz visível: 90%
- Energia solar rejeitada: 16%
- Redução brilho (G): 8%
- Transmissão dos raios UV: 5%
- Espessura: **125 microns**
- Garantia 12 anos/Durabilidade 25 anos

Largura	Comprimento
1524 mm	30,5 mt

Venda a metro.

Proteção UV e Especialidade

IP 7403 Pool 85

Projetado especificamente para **aplicação em policarbonato e outros materiais sintéticos**. Muito comumente usado em telhados/ coberturas de piscinas ou telhados de armazéns. Testar adesividade.

- Cor: Prata espelhado
- Transmissão de luz visível: 16%
- Energia solar rejeitada: 89%
- Redução brilho (G): 84%
- Transmissão dos raios UV: 1%
- Garantia 3 anos/Durabilidade 8 anos

Largura	Comprimento
1524 mm	30,5 mt

Venda a metro - mínimo de 5 metros.

IP 7405 UVBlock G 30 (Para montras)

Ao permitir a transmissão do nível necessário de luz visível, bloqueará uma proporção muito alta de luz UV. Os filmes UVBlock diminuem o efeito – eles não param.

- Cor: Cinza light
- Transmissão de luz visível: 66%
- Energia solar rejeitada: 42%
- Redução brilho (G): 28%
- Transmissão dos raios UV: **0,5%**
- Garantia 10 anos/Durabilidade 20 anos

Largura	Comprimento
1524 mm	30,5 mt

Venda a metro.

IP 7407 Total UV 400 (Para montras)

Absorve completamente os raios UV prejudiciais (> 99,99% dos raios UVA, UVB e UVC), reduzindo significativamente o impacto do desbotamento em móveis e tecidos. Os filmes UVBlock diminuem o efeito – eles não param. Proteção de até 400 nm (+90%)

- Cor: Cinza light
- Transmissão de luz visível: 70%
- Energia solar rejeitada: 42%
- Redução brilho (G): 31%
- Transmissão dos raios UV: **0%**
- Garantia 10 anos/Durabilidade 20 anos

Largura	Comprimento
1524 mm	30,5 mt

Venda a metro - mínimo de 5 metros.



Deve sempre testar o produto na superfície antes de o utilizar.

Privacidade / Blockout

IP 7501

Blockout Preto - Aplicação Interior

- Película em poliéster
- Cor: Preto brilho opaco
- Durabilidade: 10 anos
- Luz transmitida < 1%
- Solução de privacidade, ideal para áreas de armazenamento, galerias etc.
- Apenas para aplicação interior - Aplicação húmida

Largura	Comprimento
1524 mm	30,5 mt

Venda a metro.

IP 7502

Blockout Branco - Aplicação Interior

- Cor: Branco brilho opaco
- Durabilidade: 10 anos
- Luz transmitida = 1%
- Solução de privacidade, ideal para galerias, shoppings, casinos, áreas de armazenamento, etc.
- Incorpora uma camada de alumínio entre 2 filmes brancos
- Apenas para aplicação interior - Aplicação húmida

Largura	Comprimento
1524 mm	30,5 mt

Venda a metro.

Privacidade - LCD e E-Change

IP 7504

LED e LCD em salas de reunião

- Durabilidade: 5 anos
- Recomendado para salas de reuniões e conferências ou escritórios onde informações confidenciais são vistas eletronicamente. É projetado para funcionar com a maioria dos monitores LED / LCD.
- Testar previamente com os monitores
- Apenas para aplicação interior - Aplicação húmida



Largura	Comprimento
1220 mm	30,5 mt

Venda a metro - mínimo de 3 metros.

IP 7505

E-Change Film

- Cor: Transparente / Translúcido
- Durabilidade: 10 anos
- Mudança instantânea de transparente para opaco operando um controlo remoto ou interruptor
- 2 camadas de filme PET a envolver uma camada de cristal líquido
- Fornecido à medida
- Utilização interior - Aplicação a seco

Fornecido à medida



Acessórios incluídos



Transformador



Comando



Cabo de Energia



Cabo de Saída

Películas Dichroic e Transparentes Coloridos

IP 7601 / 7602

Dichroic Fire e Ice - Aplicação interior



- Quando aplicado ao vidro, mudam de matiz e cor dependendo do ângulo de visão (Fire - cores quentes / Ice - cores frias).
- Usa luz natural para fornecer um ambiente dinâmico e atraente e aparência contemporânea que irá animar janelas, interiores e divisórias
- Durabilidade: 7 anos
- Apenas para aplicação interior - Aplicação húmida

Largura	Comprimento
1350 mm	30,5 mt

Venda a metro - mínimo de 3 metros.

IP 7603 - 7624

Transparente colorido - Aplicação Interior



- Cores: 15 cores brilho e 7 cores mate
- Durabilidade: 7 anos
- As cores brilho coloram o vidro sem alterar a transparência
- Filme PET com alta qualidade óptica e uma superfície dura e resistente a arranhões para durabilidade e facilidade de manutenção durante a limpeza das janelas
- Apenas para aplicação interior - Aplicação húmida

Acabamento	Largura	Comp.
Cores Brilho		
Outras Cores Mate	1524 mm	30,5 mt
Silver e Pearl Mate		

Venda a metro - mínimo de 3 metros.

Decoração de Vidros - Padrões

IP 7700

Películas com efeitos decorativos - Aplicação interior

- Películas em poliéster com 34 efeitos decorativos.
- Suavizam a luz sem reduzir a luminosidade.
- Permitem personalizar janelas, divisórias ou móveis em vidro enquanto preservam a intimidade.

Largura	Comprimento
1524 mm	30,5 mt

Venda a metro - mínimo de 3 metros.

IP 7708



IP 7710



IP 7704



IP 7720



IP 7724



Mundo Spandex

Austrália
Áustria
Bélgica
República Checa
Estónia
Finlândia
França
Alemanha
Itália
Noruega
Portugal
Eslováquia
Espanha
Suécia
Suíça
Países Baixos
Turquia
Reino Unido
Estados Unidos

Spandex Portugal

Zona Industrial Quinta Olival das Minas
Rua Quinta dos Álamos, 5
2625-577 Vialonga / Portugal

 spandex.pt

 [/SpandexPortugal](https://www.facebook.com/SpandexPortugal)

 [@SpandexPortugal](https://www.instagram.com/SpandexPortugal)

 [Spandexcom](https://www.youtube.com/Spandexcom)

 [/company/spandex-portugal](https://www.linkedin.com/company/spandex-portugal)

Spandex 
inspiring creativity